

RD 40203 | RD 45203  
RD 20203 | RD 25203

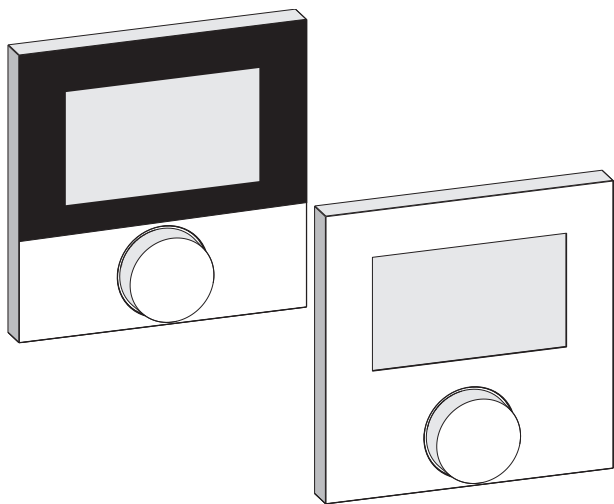

ENG

DAN

NOR

FIN

SWE

POL

RUS





ENG	→	4
DAN	NOR	→ 26
FIN	→	48
SWE	→	70
POL	→	92
RUS	→	116

- ENG
- DAN
- NOR
- FIN
- SWE
- POL
- RUS

---

ENG

DAN

NOR

FIN

SWE

POL

RUS

# Contents

	<b>1 About these instructions</b> .....	<b>5</b>
	1.1 Validity, storage and forwarding of the instructions	5
	1.2 Symbols	5
	<b>2 Safety</b> .....	<b>6</b>
	2.1 Intended use	6
	2.2 General safety notes	6
	<b>3 Device overview</b> .....	<b>8</b>
	<b>4 Operation</b> .....	<b>9</b>
	4.1 Setting the target temperature	9
	4.2 Navigation and settings	9
	4.2.1 Lifestyle functions menu	11
	4.2.2 Settings menu	15
	4.2.3 Service menu	20
	<b>5 Comfort and protection functions</b> .....	<b>23</b>
	5.1 Comfort functions	23
	5.1.1 Smart Start/Smart Stop function	23
	5.1.2 Heating/cooling change-over	23
	5.1.3 Restricted Mode	23
	5.2 Protection functions	24
	5.2.1 Valve protection function	24
	5.2.2 Antifreeze protection	24
	<b>6 Maintenance</b> .....	<b>25</b>
	6.1 Troubleshooting	25
	6.2 Cleaning	25

ENG

DAN

NOR

FIN

SWE

POL

RUS

# 1 About these instructions

## 1.1 Validity, storage and forwarding of the instructions

These instructions apply to the room thermostats of the following types:

- RD 40203-10 – Standard 24 V,
- RD 20203-10 – Standard 230 V,
- RD 45203-40 – Comfort 24 V,
- RD 25203-40 – Comfort 230 V,
- RD 45203-60 – Control 24 V,
- RD 25203-60 – Control 230 V.

These instructions include information necessary for the operation of the devices. The room thermostats are designated as “Standard”, “Comfort” and “Control” in order to point out differences between these types. These instructions must be read completely and thoroughly before commencing any work with the devices. These instructions must be kept and to be handed over to future users. You can view and download these instructions and the associated installation instructions under [www.ezr-home.de](http://www.ezr-home.de).

## 1.2 Symbols

The following symbols are used in this manual:



**Hazard symbols:** Identifies a hazard



**Information:** Identifies important or useful information

- User action
- ✓ Result from an action
- List without fixed order
- 1., 2. List with fixed order

ENG

DAN

NOR

FIN

SWE

POL

RUS

## 2 Safety

### 2.1 Intended use

The room thermostat controls, directly or via a connection unit, thermal actuators connected in a room-by-room temperature control system. It is suitable for 24 V or 230 V components, depending on the variant. The unit serves for

- a fixed installation,
- the registration of the actual temperature (room temperature),
- the setting of the target temperature (comfort temperature)
- the control of the actual temperature by activating actuators in heating operation (Standard) or heating/cooling operation (Comfort, Control) in an assigned zone,
- the connection of an external sensor (Control).

Every other use, modification and conversion is expressly forbidden and leads to dangers the manufacturer cannot be held liable for.

### 2.2 General safety notes

All safety notes in these instructions must be observed in order to avoid accidents with personal damage or property damage.

- Only an authorised electrician may open the device. It may only be opened in de-energised state.
- Always disconnect from the mains network and secure against unintended activation before opening.
- Only use the device if it is in flawless state.
- Observe the performance limits of the device and the environmental conditions.
- This device is not intended to be used by persons (including children) with restricted physical, sensory or mental skills or who lack experience or knowledge. If necessary, these persons must

be supervised by a person responsible for their safety or receive instructions from this person on how to use this unit.

- Ensure that children do not play with this device. Children must be monitored if necessary.
- In case of emergency, disconnect the complete room-by-room temperature control system.

**ENG**

DAN

NOR

FIN

SWE

POL

RUS

### 3 Device overview

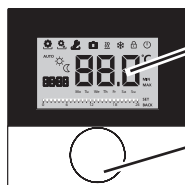

Display

Rotary control with turn/press mechanism and fine ratchet

Room thermostats				
Type	Symbol	Meaning	Symbol	Meaning
Standard Comfort Control		Lifestyle functions menu	°C	Temperature unit
		Settings menu	888	Target/actual temp.
		Heating	MIN	Min. temperature
		Operating lock	MAX	Max. temperature
		Switching off	SET	Make/confirm entry
	<b>AUTO</b>	Automatic operation	CL	Correction of actual temp. measuring
		Day operation	BACK	Back
		Night operation		
		Service menu	LED	Display illum.
		Cooling	USER PS	Factory settings
		Holiday function	CLo	Time indications
	<b>8888</b>	Time	Pro	Comfort programs
	Mo – Su	Week day		Setting the min. floor temperature <sup>1</sup>
		Time scale		



## 4 Operation



### WARNING

#### Danger to life in case of swallowing!

The rotary control can be taken off; children might swallow it.

➤ Do not lay down the rotary control near children.

### 4.1 Setting the target temperature



The target temperature is set by turning the rotary control to the left or to the right. Rotating to the left decreases the temperature, rotating to the right increases it.



#### Room thermostats Comfort and Control

Comfort temperatures for day and night operation can be stored. A manual or automatic change between the operating modes day and night operation changes to the stored temperature. The target temperature can be changed with the rotary control, independent from the active operating mode. You can find more information in section *Lifestyle functions menu*.

ENG

DAN

NOR

FIN

SWE

POL

RUS

### 4.2 Navigation and settings

The navigation and settings of the room thermostat are performed with the rotary control:



By pressing the rotary control, menus are opened and functions are activated, and changed settings are applied.



By rotating the rotary control, settings can be done and functions and menus can be chosen.

A basic level and three menus are available for navigation and settings:

### Basic level

In the basic level, all room thermostats show the current actual temperature as well as active functions. The Control variant additionally is equipped with a clock function.

### Menu selection

The available menus depend on the room thermostat variant.

ENG



#### Lifestyle functions (Standard, Comfort, Control)

Includes all important basic functions.

DAN

NOR



#### Settings (Standard, Comfort, Control)

Includes extended functions and numerous setting possibilities.

FIN

SWE



#### Service (Comfort, Control)

Includes various system parameters. An optimal tuning of the overall system can be obtained by corresponding settings.

POL

RUS



#### Back

Leaves the menu selection and returns to the basic level.



- A selected menu resp. a selected function is displayed with a flashing symbol.
- If no operation is performed, the display returns to the basic level after approximately 5 seconds.

### 4.2.1 Lifestyle functions menu

This menu allows the setting of the lifestyle functions. Depending on the room thermostat variant, the settings listed in the graphic are available. The following pages contain detailed information.



- For the selection of an operating mode (day, night, automatic operation) only the inactive modes are available for selection.
- If no operation is performed, the display returns to the basic level after approximately 30 seconds.

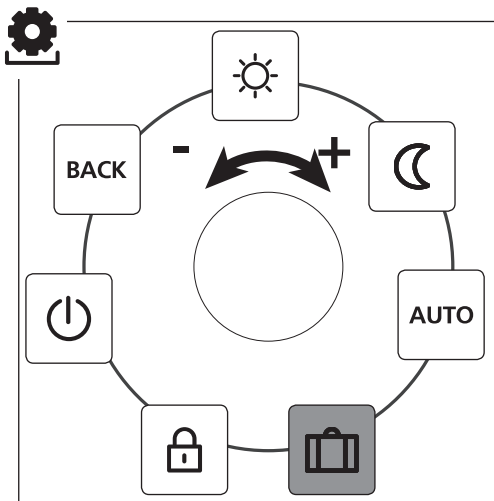

- Standard, Comfort and Control
- Only Control

ENG

DAN

NOR

FIN

SWE

POL

RUS

- Open the menu selection by pressing.
- Select the menu *Lifestyle functions*.
- Activate the menu by pressing again.
- Select the desired function.

Description	Steps
<div data-bbox="122 369 200 448"></div> <p data-bbox="218 365 397 394"><b>Day operation</b></p> <p data-bbox="118 457 236 486"><b>Standard</b> Adjustment to the set target temperature.</p> <p data-bbox="118 564 337 594"><b>Comfort, Control</b> Adjustment to the set <i>comfort temperature</i> in the menu <i>Settings</i>.</p>	<ul style="list-style-type: none"> <li>➤ Confirm the selection by pressing.</li> <li>✓ Day operation is activated.</li> <li>✓ The basic level is displayed.</li> </ul>
<div data-bbox="122 682 200 761"></div> <p data-bbox="218 678 420 707"><b>Night operation</b></p> <p data-bbox="118 770 236 799"><b>Standard</b> The software internally lowers the target temperature set for <i>day operation</i> by 2 °C.</p> <div data-bbox="122 918 174 972"></div> <p data-bbox="192 918 581 1132">The symbol  flashes if the target temperature is changed. The temperature change is applied for day operation. Subsequently, the software re-calculates the reduction temperature for night operation.</p> <p data-bbox="118 1166 334 1195"><b>Comfort, Control</b> Adjustment to the set <i>reduction temperature</i> in the <i>Settings</i> menu.</p>	<ul style="list-style-type: none"> <li>➤ Confirm the selection by pressing.</li> <li>✓ Night operation is selected.</li> <li>✓ The basic level is displayed.</li> </ul>

ENG

DAN



NOR

FIN

SWE

POL

RUS

Description	Steps
<div data-bbox="70 186 147 259" style="border: 1px solid black; padding: 2px; display: inline-block; margin-bottom: 10px;"><b>AUTO</b></div> <p data-bbox="167 180 426 209"><b>Automatic operation</b></p> <p data-bbox="70 273 302 302"><b>Standard, Comfort</b></p> <p data-bbox="70 305 524 396">The signal of an external system clock (e. g. from a Control room thermostat) activates day or night operation.</p> <p data-bbox="70 413 163 442"><b>Control</b></p> <p data-bbox="70 445 511 535">Automatic temperature control according to the <i>Comfort programs</i> in the <i>Settings</i> menu.</p>	<ul style="list-style-type: none"> <li data-bbox="602 180 888 238">➤ Confirm the selection by pressing.</li> <li data-bbox="542 241 847 299">✓ Automatic operation is activated.</li> <li data-bbox="542 302 895 331">✓ The basic level is displayed.</li> <li data-bbox="542 334 882 393">✓ <b>Control:</b> The time scale is displayed.</li> </ul>
<div data-bbox="70 564 147 637" style="border: 1px solid black; padding: 2px; display: inline-block; margin-bottom: 10px;"></div> <p data-bbox="167 559 375 588"><b>Holiday function</b></p> <p data-bbox="167 591 524 681">Automatic reduction to the set <i>holiday temperature</i> in the <i>Settings</i> menu.</p>	<p data-bbox="542 559 646 588"><b>Activate</b></p> <ul style="list-style-type: none"> <li data-bbox="602 591 888 649">➤ Confirm the selection by pressing.</li> <li data-bbox="602 652 911 710">➤ Set the number of holiday days by rotating.</li> <li data-bbox="602 713 851 742">➤ Confirm the entry.</li> <li data-bbox="542 745 901 803">✓ The holiday function is activated immediately.</li> <li data-bbox="542 806 895 835">✓ The basic level is displayed.</li> </ul> <div data-bbox="542 856 923 981" style="background-color: #f0f0f0; padding: 5px; margin-top: 10px;"> <div data-bbox="542 861 594 914" style="border: 1px solid black; border-radius: 50%; width: 20px; height: 20px; display: flex; align-items: center; justify-content: center; margin-bottom: 5px;"></div> <p data-bbox="613 859 923 975">A subsequent change of the target temperature deactivates the holiday function.</p> </div> <p data-bbox="542 1010 677 1039"><b>Deactivate</b></p> <ul style="list-style-type: none"> <li data-bbox="602 1042 899 1132">➤ Observe the operating steps under "Activation".</li> <li data-bbox="602 1135 888 1225">➤ Set the number of holiday days to 00 by rotating.</li> </ul>

ENG

DAN







NOR

FIN

SWE

POL

RUS

Description	Steps
 <p><b>Operating lock</b> Blocks the room thermostat. The actual temperature and all active functions are still displayed, the possibility to change the target temperature and the operation are deactivated.</p>	<p><b>Activate</b></p> <ul style="list-style-type: none"> <li>➤ Confirm the selection by pressing.</li> <li>✓ The operating lock is activated.</li> <li>✓ The symbol  is displayed.</li> <li>✓ The basic level is displayed.</li> </ul> <p><b>Deactivate</b></p> <ul style="list-style-type: none"> <li>➤ Press the rotary control for &gt; 5 seconds.</li> <li>✓ The symbol  is deactivated, operation is possible again.</li> </ul>
 <p><b>Switching off</b> Switches the room thermostat off. Temperature control is deactivated. The protective functions (valve protection and antifreeze protection) remain active.</p> <p>For the room thermostat Control, the comfort programs from the <i>Settings</i> menu are still applied. Queued switching signals are given out to connected thermostats via the reduction output.</p>	<ul style="list-style-type: none"> <li>➤ Confirm the selection by pressing.</li> <li>✓ All functions are deactivated.</li> <li>✓ The symbol  is displayed.</li> <li>✓ The target temperature is displayed</li> </ul> <p><b>Switching on</b></p> <ul style="list-style-type: none"> <li>➤ Press the rotary control for &gt; 5 seconds.</li> <li>✓ The basic level is displayed.</li> <li>✓ All active functions are displayed.</li> </ul>
 <p><b>Back</b> Leaves the menu.</p>	<ul style="list-style-type: none"> <li>➤ Confirm the selection by pressing.</li> <li>✓ The display is in basic level.</li> </ul>

ENG

DAN

NOR

FIN

SWE

POL

RUS

## 4.2.2 Settings menu

Extended settings can be made in this menu. Depending on the room thermostat type, the settings listed in the graphic are available. The following pages contain detailed information.

**i** If no operation is performed, the display returns to the basic level after approximately 30 seconds.

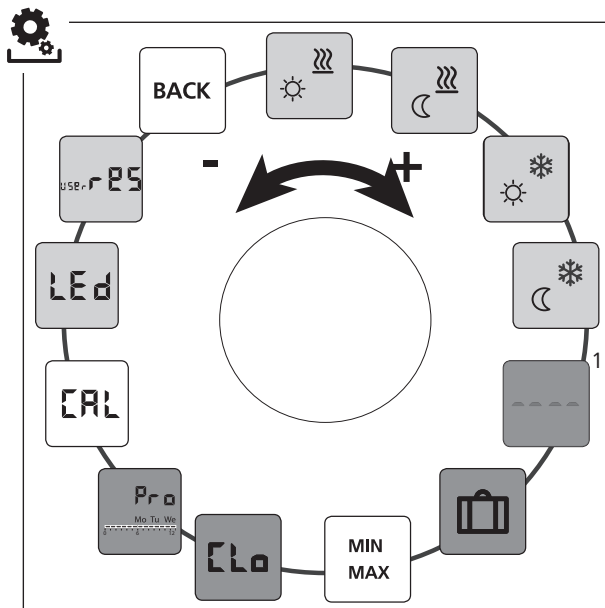

 Standard, Comfort and Control

 Only Control

 Comfort, Control

ENG

DAN

NOR





FIN

SWE

POL

RUS

- Open the menu selection by pressing.
- Select the *settings* menu.
- Activate the menu by pressing again.
- Select the desired setting.

Description	Steps
 <p><b>Comfort temperature Heating</b> Setting the target temperature for day operation.</p>	<ul style="list-style-type: none"> <li>➤ Confirm the selection by pressing.</li> <li>➤ Set the target temperature.</li> <li>➤ Confirm the entry by pressing.</li> </ul> <p>✓ This is displayed in the <i>Settings</i> menu.</p>
 <p><b>Reduction temperature Heating</b> Setting the target temperature for night operation.</p>	<ul style="list-style-type: none"> <li>➤ Confirm the selection by pressing.</li> <li>➤ Set the target temperature.</li> <li>➤ Confirm the entry.</li> </ul> <p>✓ This is displayed in the <i>Settings</i> menu.</p>
 <p><b>Comfort temperature Cooling</b> Setting the target temperature for day operation.</p>	<ul style="list-style-type: none"> <li>➤ Confirm the selection by pressing.</li> <li>➤ Set the target temperature.</li> <li>➤ Confirm the entry.</li> </ul> <p>✓ This is displayed in the <i>Settings</i> menu.</p>
 <p><b>Reduction temperature Cooling</b> Setting the target temperature for night operation.</p>	<ul style="list-style-type: none"> <li>➤ Confirm the selection by pressing.</li> <li>➤ Set the target temperature.</li> <li>➤ Confirm the entry.</li> </ul> <p>✓ This is displayed in the <i>Settings</i> menu.</p>

ENG

DAN

NOR





FIN

SWE

POL

RUS



Description	Steps
 <p><b>External floor sensor</b> Setting the minimum floor temperature.</p> <p> This function is displayed if the connection of an external floor sensor is defined in the <i>Service</i> menu under Parameter 040.</p>	<ul style="list-style-type: none"> <li>➤ Confirm the selection by pressing.</li> <li>➤ Make the setting.</li> <li>➤ Confirm the entry.</li> </ul> <p>✓ The display flashes in the <i>Settings</i> menu.</p>
 <p><b>Holiday temperature</b> Setting the target temperature for the <i>holiday function</i> in the <i>Lifestyle functions</i> menu.</p>	<ul style="list-style-type: none"> <li>➤ Confirm the selection by pressing.</li> <li>➤ Set the target temperature.</li> <li>➤ Confirm the entry.</li> </ul> <p>✓ This is displayed in the <i>Settings</i> menu.</p>
 <p><b>Target temperature limitation</b> Setting of the maximum and minimum settable target temperature.</p>	<ul style="list-style-type: none"> <li>➤ Confirm the selection by pressing.</li> <li>➤ Set the minimum temperature.</li> <li>➤ Confirm the entry.</li> <li>➤ Set the maximum temperature.</li> <li>➤ Confirm the entry.</li> </ul> <p>✓ This is displayed in the <i>Settings</i> menu.</p>
 <p><b>Time indications</b> Setting of time and weekday.</p>	<ul style="list-style-type: none"> <li>➤ Confirm the selection by pressing.</li> <li>➤ Set the time (hh:mm) and the weekday by rotating and apply by pressing.</li> </ul> <p>✓ This is displayed in the <i>Settings</i> menu.</p>

ENG

DAN



NOR

FIN

SWE

POL

RUS

Description	Steps				
<div data-bbox="122 186 202 263" style="border: 1px solid black; padding: 2px; display: inline-block;">  </div> <p><b>Comfort programs</b> In automatic operation there is a control with the switching times of the comfort programs:</p> <ul style="list-style-type: none"> <li>• Week (Mon–Sun)</li> <li>• Weekdays (Mon-Fri)</li> <li>• Weekend (Sat–Sun)</li> <li>• Day (Mon, Tue, Wed, Thu, Fri, Sat, Sun)</li> </ul> <p>Every weekday can include four switching times (P1 - P4). After reaching the starting time, the comfort temperature is adjusted. Outside the switching times control is performed according to the reduction temperature. The predefined switching times can be adapted individually:</p> <table style="margin-left: 20px;"> <tr> <td>Mon–Fri:</td> <td>5.00 am - 8.00 am 3.00 pm - 10.00 pm</td> </tr> <tr> <td>Sat - Son:</td> <td>6.00 am - 11.00 pm</td> </tr> </table> <div data-bbox="122 870 174 918" style="border: 1px solid black; border-radius: 50%; width: 30px; height: 30px; display: flex; align-items: center; justify-content: center; margin-top: 10px;">  </div> <ul style="list-style-type: none"> <li>• Automatic operation must be activated.</li> <li>• The comfort and reduction temperatures must be set in the <i>Settings</i> menu.</li> <li>• The current time indications must be set.</li> <li>• If connected room thermostats are in automatic operation, the Comfort programs allow a change between day and night operation.</li> </ul>	Mon–Fri:	5.00 am - 8.00 am 3.00 pm - 10.00 pm	Sat - Son:	6.00 am - 11.00 pm	<ul style="list-style-type: none"> <li>➤ Confirm the selection by pressing.</li> <li>✓ The display switches to the comfort program overview; the display indicates “day”.             <ul style="list-style-type: none"> <li>➤ Select and activate a comfort program.</li> <li>➤ Select a switching time P1 to P4.</li> <li>➤ Set the start time and the end time by rotating and apply by pressing.</li> <li>➤ Return to the comfort program overview with “BACK”.</li> <li>➤ Set further switching times or change to the <i>Settings</i> menu with “BACK”.</li> </ul> </li> </ul>
Mon–Fri:	5.00 am - 8.00 am 3.00 pm - 10.00 pm				
Sat - Son:	6.00 am - 11.00 pm				

ENG

DAN







NOR

FIN

SWE

POL

RUS

Description	Steps										
 <p><b>Temperature correction</b> Corrects a deviating measurement of the actual temperature of the internal sensor by <math>\pm 2</math> °C in 0.1 °C increments.</p>	<ul style="list-style-type: none"> <li>➤ Confirm the selection by pressing.</li> <li>➤ Set the correction value.</li> <li>➤ Confirm the entry.</li> </ul> <p>✓ This is displayed in the <i>Settings</i> menu.</p>										
 <p><b>Display illumination</b> Sets the brightness of the display illumination in five levels:</p> <table border="0" data-bbox="70 521 280 678"> <tr><td>0</td><td>Off</td></tr> <tr><td>25</td><td>Level 1</td></tr> <tr><td>50</td><td>Level 2</td></tr> <tr><td>75</td><td>Level 3</td></tr> <tr><td>100</td><td>Level 4</td></tr> </table> <p> The display of the setting is signalled by the time scale.</p>	0	Off	25	Level 1	50	Level 2	75	Level 3	100	Level 4	<ul style="list-style-type: none"> <li>➤ Confirm the selection by pressing.</li> <li>➤ Set the brightness of the display illumination.</li> <li>➤ Confirm the entry.</li> </ul> <p>✓ The <i>Settings</i> menu is displayed.</p>
0	Off										
25	Level 1										
50	Level 2										
75	Level 3										
100	Level 4										
 <p><b>Factory settings</b> Restores the factory settings. All previously made settings will be reset.</p>	<ul style="list-style-type: none"> <li>➤ Confirm the selection by pressing.</li> <li>➤ Select the entry "Yes" for resetting.</li> <li>➤ Press the rotary control for 5 seconds.</li> </ul> <p>✓ A restart is performed. The basic level is displayed subsequently.</p> <p> The entry "No" cancels the process.</p>										
 <p><b>Back</b> Leaves the menu.</p>	<ul style="list-style-type: none"> <li>➤ Confirm the selection by pressing.</li> </ul> <p>✓ The basic level is displayed.</p>										

ENG

DAN

NOR

FIN

SWE

POL

RUS

### 4.2.3 Service menu



#### CAUTION

#### Damage to the installation!

Faulty configuration can lead to errors and installation damage.

- Only authorised specialists may perform settings.

#### Room thermostats Comfort and Control!

An optimal tuning of the overall system can be reached by corresponding settings of the system parameters. In order to avoid a faulty configuration, this menu is protected by a 4-digit PIN (standard: 1234).

ENG

DAN

NOR

FIN

SWE



POL

RUS

- Open the menu selection by pressing.
- Select the *Parameter* menu.
- Activate the menu by pressing again.
- Select the menu entry "Code".
- Activate the PIN entry by pressing.
- Enter the 4-digit PIN (standard: 1234). Select the individual ciphers by rotating and confirm by pressing.
- Start the entry by activating the function "Par".
- Select the individual ciphers of the parameter number by rotating and confirm by pressing.
- Activate the entry by selecting "SET" and by pressing.
- Perform the setting according to the subsequent parameter list.
- Return to the basic level by selecting "BACK" 2 times.



If no operation is performed, the display returns to the basic level after approximately 30 seconds.

No.	Description	Setting
010	<b>Heating system</b> Sets the existing heating system: <ul style="list-style-type: none"> <li>• Floor heating, standard (FBH St.)</li> <li>• Floor heating, low energy (FBH NE)</li> <li>• Radiator (RAD)</li> <li>• Convector, passive (KON pas)</li> <li>• Convector, active (KON akt)</li> </ul>	0 = FBH St. 1 = FBH NE 2 = RAD 3 = KON pas 4 = KON akt  <i>Standard: 0</i>
020	<b>Blocking of cooling</b> Deactivates the cooling function.	0 = activated 1 = deactivated <i>Standard: 0</i>
030	<b>Operating lock</b> Protects the deactivation of the operating lock with a PIN.	0 = deactivated 1 = activated <i>Standard: 0</i>
031	<b>PIN operating lock</b> Sets the PIN for parameter 30.	0 ... 9999 <i>Standard: 0000</i>
	 If PIN is unknown: <ul style="list-style-type: none"> <li>➤ De-energise the device.</li> <li>➤ Hold down the rotary control and apply voltage again until the software version is shown on the display and goes out again.</li> <li>➤ Press the rotary control again until the symbol  disappears.</li> </ul>	
032	<b>Restricted operation</b> Switch-over of the room control unit operating lock between "Standard" and "Restricted operation".	0 = deactivated 1 = activated <i>Standard: 0</i>
040	<b>External sensor (only Control)</b> Registration of an external room sensor or floor sensor. The registration of a room sensor deactivates the internal sensor. If a floor sensor is used, the minimum floor temperature can be set via the <i>Settings</i> menu in the function "External floor sensor".	0 = no external sensor 1 = room sensor 2 = floor sensor  <i>Standard: 0</i>

ENG

DAN

NOR

FIN

SWE

POL

RUS

No.	Description	Setting
041	<b>Correction of actual temperature of external sensor (only Control)</b> Corrects a deviating measurement of the actual temperature.	-2 ... +2 °C <i>Standard: 0 °C</i>
050	<b>Duration of the display illumination</b> Sets the duration of further illumination of the display after use.	0 ... 30 sec. in 5 second increments <i>Standard: 15 sec.</i>
090	<b>Signalling of switching output</b> Signalises the control of switching outputs by a flashing heating resp. cooling symbol.	0 = deactivated 1 = activated <i>Standard: 1</i>
110	<b>Control direction switching output</b> Sets the control direction of connected actuators: <ul style="list-style-type: none"> <li>• Normally closed (NC)</li> <li>• Normally open (NO)</li> </ul>	0 = NC 1 = NO <i>Standard: 0</i>
161	<b>Antifreeze temperature</b> Activates the antifreeze protection function when the temperature falls below the set temperature.	5 ... 10 °C <i>Standard: 5</i>
170	<b>Smart Start/Smart Stop function (only Control)</b> Teaches the temperature behaviour of the room.	0 = deactivated 1 = activated <i>Standard 1</i>
190	<b>Valve protection function</b> Cyclic opening of the valve in order to avoid clogging.	0 ... 28 days <i>Standard: 14</i>
191	<b>Valve activation duration</b> Time for triggering actuators for performing the valve protection function.	0 ... 10 minutes <i>Standard: 5 min</i>

ENG

DAN

NOR

FIN

SWE

POL

RUS

## 5 Comfort and protection functions

### 5.1 Comfort functions

In order to increase the user comfort, the room thermostat includes functions for controlling the comfort temperature.

#### 5.1.1 Smart Start/Smart Stop function

##### **Only room thermostat Control:**

The Smart Start/Smart Stop function (parameter 170) automatically calculates the required line-up times, so that the set comfort temperature is present at the start and end times of the comfort programs.

#### 5.1.2 Heating/cooling change-over

##### **Room thermostats Comfort and Control**

The change-over function switches the entire installation between heating and cooling using an external signal.

#### 5.1.3 Restricted Mode

The limited mode only allows the target temperature to be changed.

##### **Activate mode**



For the Standard type thermostats, the limited mode can only be activated ex works.

For the Comfort and Control thermostats, activation is as follows:

- Activate parameter 032 in the Service menu (value: 1).



The operating mode before the restart is accepted for restricted operation.

- De-energise the device.
- Apply voltage again.
- ✓ The restricted mode is activated.

ENG

DAN

NOR

FIN

SWE

POL

RUS

### **Deactivate mode (Comfort, Control)**

- De-energise the device.
- Hold down the rotary control and apply voltage again until the software version is shown on the display and goes out again.
- In the Service menu, deactivate parameter 032 (value: 0).
- ✓ The device is permanently in standard operation.

### **Temporarily deactivate mode (Standard, Comfort, Control)**

The restricted mode can be temporarily deactivated to use or activate disabled functions of the device during this time. After a voltage interruption of the device, the restricted mode is reactivated.

- De-energise the device.
- Hold down the rotary control and apply voltage again until the software version is shown on the display and goes out again.
- ✓ The device is temporarily in standard operation until the next power interruption occurs.

ENG

DAN

NOR

FIN

SWE

POL

RUS

## **5.2 Protection functions**

The room thermostat is equipped with protection functions for avoiding damage to the overall installation.

### **5.2.1 Valve protection function**

In periods without valve activation (e. g. outside the heating period), all valves are opened cyclically. This avoids a clogging of the valves (parameters 190 and 191).

### **5.2.2 Antifreeze protection**

Independent from the operating mode, the room thermostat is equipped with an antifreeze function (parameter 161). When the temperature falls below the antifreeze protection temperature, all connected actuators are activated and the valves are opened.



## 6 Maintenance

### 6.1 Troubleshooting

Display	Meaning	Possible elimination
	Measuring temperature of internal/external sensor exceeded	<p><b>Internal sensor/room sensor</b></p> <ul style="list-style-type: none"> <li>Remove external heat sources in the direct environment and wait until the sensor has cooled down again.</li> <li>Reposition the room sensor if necessary.</li> <li>Have the room thermostat/room sensor checked and replaced if necessary.</li> </ul> <p><b>Floor sensor</b></p> <ul style="list-style-type: none"> <li>Have the floor sensor checked and replaced if necessary.</li> </ul>
0004	Malfunction in external sensor (room/floor sensor)	<ul style="list-style-type: none"> <li>No external sensor connected.</li> <li>Reset to the factory settings.</li> <li>Deactivate the external sensor in the <i>Service</i> menu under parameter 040.</li> <li>Have the external checked and replaced if necessary.</li> </ul>
0010	Malfunction in internal sensor	<ul style="list-style-type: none"> <li>Reset to the factory settings.</li> <li>Have the room thermostat checked and replaced if necessary.</li> </ul>

### 6.2 Cleaning

Only use a dry and solvent-free, soft cloth for cleaning.

This manual is protected by copyright. All rights reserved. It may not be copied, reproduced, abbreviated or transmitted, neither in whole nor in parts, in any form, neither mechanically nor electronically, without the previous consent of the manufacturer. © 2018



ENG

DAN

NOR

FIN

SWE

POL

RUS

131776.1822

# Indhold

	<b>1 Om denne vejledning .....</b>	<b>27</b>
	1.1 Gyldighed, opbevaring og videregivelse af denne vejledning	27
	1.2 Symboler	27
	<b>2 Sikkerhed.....</b>	<b>28</b>
	2.1 Bestemmelsesmæssig brug	28
	2.2 Generelle sikkerhedshenvisninger	28
	<b>3 Oversigt over enheden .....</b>	<b>30</b>
	<b>4 Betjening .....</b>	<b>31</b>
ENG	4.1 Indstilling af den ønskede temperatur	31
	4.2 Navigation og indstillinger	31
DAN	4.2.1 Menu Lifestyle-funktioner	33
	4.2.2 Menu Indstillinger	37
NOR	4.2.3 Menu service	42
	<b>5 Komfort- og beskyttelsesfunktioner.....</b>	<b>45</b>
FIN	5.1 Komfortfunktioner	45
	5.1.1 Smart start/Smart stop-funktion	45
SWE	5.1.2 Change over opvarmning/køling	45
	5.1.3 Begrænset modus	45
POL	5.2 Beskyttelsesfunktioner	46
	5.2.1 Ventilbeskyttelsesfunktion	46
RUS	5.2.2 Frostbeskyttelsesfunktion	46
	<b>6 Vedligeholdelse.....</b>	<b>47</b>
	6.1 Fejlafhjælpning	47
	6.2 Rengøring	47

# 1 Om denne vejledning

## 1.1 Gyldighed, opbevaring og videregivelse af denne vejledning

Vejledningen gælder for rumtermostaterne af typen

- RD 40203-10 – Standard 24 V,
- RD 20203-10 – Standard 230 V,
- RD 45203-40 – Komfort 24 V,
- RD 25203-40 – Komfort 230 V,
- RD 45203-60 – Control 24 V,
- RD 25203-60 – Control 230 V.

Vejledningen indeholder informationer, som er nødvendige for betjeningen af enhederne. For at vise forskelle mellem de enkelte typer betegnes rumtermostaterne som "Standard", "Komfort" og "Control". Inden der arbejdes med enhederne skal denne vejledning læses komplet og grundigt. Vejledningen skal opbevares og videregives til efterfølgende brugere. Det er muligt at se og downloade vejledningen og den dertil hørende installationsvejledning på [www.ezr-home.de](http://www.ezr-home.de).

## 1.2 Symboler

Følgende symboler bruges i vejledningen:



**Faretegn:** Markerer en fare



**Information:** Kendetegner en vigtig og nyttig informationer

- En brugers aktive handling
- ✓ Resultat, som fremkommer ved en handling
- Optælling uden fast rækkefølge
- 1., 2. Optælling med fast rækkefølge

ENG

DAN

NOR

FIN

SWE

POL

RUS

## 2 Sikkerhed

### 2.1 Bestemmelsesmæssig brug

Rumtermostaten styrer direkte eller via en tilslutningsenhed tilsluttede termiske aktuatorer i et reguleringssystemet til enkeltrum. Alt efter udførelsen egner den sig til 24 V- eller 230 V-komponenter. Enheden er beregnet

- til en stationær installation,
- registrering af den faktiske temperatur (rumtemperatur),
- indstilling af den ønskede temperatur (behagelig temperatur),
- regulering af den faktiske temperatur ved styring af aktuatorer ved opvarmnings- (Standard) eller opvarmnings-/køledrift (Komfort, Control) i et tildelt område,
- tilslutning af en ekstern sensor (Control).

Enhver anden brug, ændringer og ombygninger er udtrykkeligt forbudte og fører til farer, som producenten ikke er ansvarlig for.

### 2.2 Generelle sikkerhedshenvisninger

For at undgå ulykker med personskader og materielle skader skal alle sikkerhedshenvisninger i denne vejledning overholdes.

- Det er kun tilladt for en autoriseret fagmand at åbne enheden i spændingsfri tilstand
- Inden enheden åbnes, skal den slukkes og sikres mod utilsigtet genindkobling.
- Enheden må kun bruges i teknisk upåklagelig tilstand.
- Enhedens effektgrænser og omgivelsesbetingelserne skal tilgodeses.
- Personer (herunder børn) med begrænsede fysiske, sensoriske eller mentale evner, manglende erfaring eller manglende viden

må hverken bruge denne enhed eller arbejde med den. Disse personer skal i givet fald være under opsyn eller få instruktioner af en person, som er ansvarlig for deres sikkerhed, vedrørende brugen af produktet.

- Kontrollér, at ingen børn leger med produktet. Hold i givet fald børn under opsyn.
- I nødsituationer skal hele reguleringen af de enkelte rum gøres spændingsfri.

ENG

DAN

NOR

FIN

SWE

POL

RUS

### 3 Oversigt over enheden

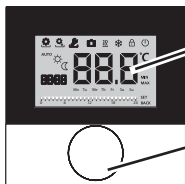

Skærm

Drejeknap med drejtryk-mekanik og fine stop.

Rumtermostat					
Type	Symbol	Betydning	Symbol	Betydning	
Standard Komfort Control		Menu Lifestyle-funktioner	°C	Temperaturenhed	
		Menu indstillinger	888	Ønsket/faktisk temp.	
		Opvarmning	MIN	Minimumstemperatur	
		Betjeningsspærre	MAX	Maksimaltemperatur	
		Slukke	SET	Foretage/bekræfte indtastning	
	<b>AUTO</b>	Automatisk drift	CL	Korrektur måling af faktisk temperatur	
		Dagdrift	BACK	Tilbage	
		Natdrift			
		Menu service	LED	Skærm-belysning	
		Afkøling	USE-PS	Fabriksindstillinger	
		Feriefunktion	CLo	Tidsangivelser	
	<b>8888</b>	Klokkeslæt	Pro	Komfort-programmer	
	Mo – Su	Ugedag		Indstilling af minimumsgulvvarme-temperatur <sup>1</sup>	
		Tidsskala			

## 4 Betjening



### ADVARSEL

#### Livsfare på grund af indtagelse!

Drejeknappen kan tages af, børn kan komme til at sluge den.

➤ Drejeknappen må ikke lægges inden for børns rækkevidde.

### 4.1 Indstilling af den ønskede temperatur



Ved at dreje drejeknappen mod højre eller venstre indstilles den ønskede temperatur. En drejning mod venstre sænker temperaturen, en drejning mod højre øger den.



#### Rumtermostat Komfort og Control

Der kan gemmes behagelige temperaturer til dag- og natdriften. Et manuelt eller automatisk skift mellem driftsmåderne dag- og natdrift, regulerer til den gemte temperatur. Den ønskede temperatur kan ændres via drejeknappen uafhængigt af den aktive driftsmåde. Yderligere informationer fremgår af kapitlet *Menu Lifestyle-funktioner*.

### 4.2 Navigation og indstillinger

Navigationen og indstillingen af rumtermostaten sker via drejeknappen:



Tryk på drejeknappen opkalder menuer, hhv. aktiverer og deaktiverer funktioner og overtager foretagne indstillinger.



Ved at dreje på drejeknappen foretages der indstillinger samt menu- og funktionsvalg.

ENG

DAN

NOR

FIN

SWE

POL

RUS

Der er et grundniveau og forskellige menuer tilgængelige for navigation og indstillinger.

### Grundniveau

Alle rumtermostater viser på grundniveauet den aktuelle faktiske temperatur og aktive funktioner. Control har desuden en ur-funktion.

### Menuvalg

De tilgængelige menuer retter sig efter rumtermostatens udførelse.

ENG

DAN



#### Lifestyle-funktioner (Standard, Komfort, Control)

Har alle vigtige grundfunktioner.

NOR

FIN



#### Indstillinger (Standard, Komfort, Control)

Har avancerede funktioner og talrige indstillingsmuligheder.

SWE

POL

RUS



#### Service (Komfort, Control)

Indeholder forskellige systemparametre. En optimal afstemning af hele anlægget kan ske via tilsvarende indstillinger.



#### Tilbage

Forlader menuvalget og går tilbage til grundniveauet.



- Hhv. et valgt menu og en valgt funktion vises med et blinkende symbol.
- Hvis der ikke sker en yderligere betjening, går visningen efter 5 sek. tilbage til grundniveauet.



### 4.2.1 Menu Lifestyle-funktioner

I denne menu indstilles Lifestyle-funktionerne. Afhængigt af rum-termostaternes udførelse er indstillingerne vist i grafikken tilgængelige. Nærmere informationer fremgår af de efterfølgende sider.



- Ved valget af en driftsmåde (dag-, nat-, automatisk drift) kan der kun vælges mellem de inaktive.
- Hvis der ikke sker en yderligere betjening, går visningen efter maks. 30 sek. tilbage til grundniveauet.

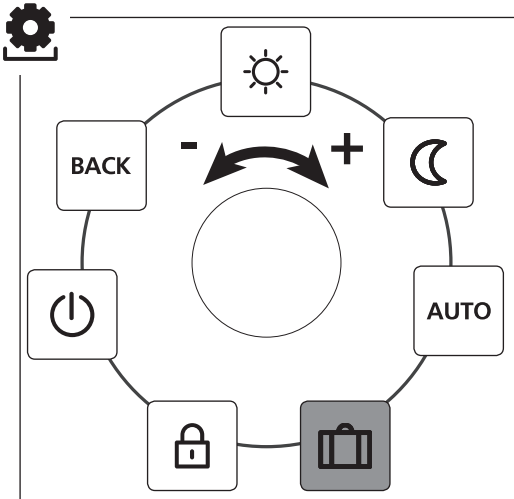

- Standard, Komfort og Control
- kun Control

ENG

DAN

NOR



FIN

SWE

POL

RUS

- Opkalde menuvalget ved tryk.
- Vælge menuen *Lifestyle-funktioner*.
- Opkalde menuen ved gentaget tryk.
- Vælge den ønskede funktion.

Beskrivelse	Trin
 <p><b>Dagdrift</b></p> <p><b>Standard</b> Styrer til den indstillede ønskede temperatur.</p> <p><b>Komfort, Control</b> Styrer til den indstillede <i>behagelige temperatur</i> i menuen <i>Indstillinger</i>.</p>	<ul style="list-style-type: none"> <li>➤ Bekræft valget ved tryk.</li> <li>✓ Dagdriften er aktiveret.</li> <li>✓ Grundniveauet vises.</li> </ul>
 <p><b>Natdrift</b></p> <p><b>Standard</b> En ønsket temperatur, som er indstillet i løbet af <i>dagdriften</i>, sænkes internt med 2 °C af softwaren.</p> <p> Ved en ændring af den ønskede temperatur blinker symbolet ☒. Temperaturændringen overtages til dagdriften. Herefter beregner softwaren sænkningstemperaturen til natdriften på ny.</p> <p><b>Komfort, Control</b> Styring til den indstillede <i>sænkningstemperatur</i> i menuen <i>Indstillinger</i>.</p>	<ul style="list-style-type: none"> <li>➤ Bekræft valget ved tryk.</li> <li>✓ Natdriften er aktiveret.</li> <li>✓ Grundniveauet vises.</li> </ul>

ENG

DAN



NOR

FIN

SWE

POL

RUS

Beskrivelse	Trin
 <p><b>Automatisk drift</b></p> <p><b>Standard, Komfort</b> Signalet fra et eksternt system-ur (f.eks. fra en rumtermostat Control) aktiverer hhv. dag- og natdriften.</p> <p><b>Control</b> Automatisk temperaturregulering i henhold til <i>Komfort-programmer</i> i menuen <i>Indstillinger</i>.</p>	<ul style="list-style-type: none"> <li>➤ Bekræft valget ved tryk.</li> <li>✓ Den automatiske drift er aktiveret.</li> <li>✓ Grundniveauet vises.</li> <li>✓ <b>Control:</b> Tidsskalaen vises på skærmen.</li> </ul>
 <p><b>Feriefunktion</b> Automatisk nedsækning til den indstillede <i>ferietemperatur</i> i menuen <i>Indstillinger</i>.</p>	<p><b>Aktivering</b></p> <ul style="list-style-type: none"> <li>➤ Bekræft valget ved tryk.</li> <li>➤ Indstil antallet af feriedage ved at dreje.</li> <li>➤ Bekræft indtastningen.</li> <li>✓ Feriefunktionen aktiveres med det samme.</li> <li>✓ Grundniveauet vises.</li> </ul> <p> En efterfølgende ændring af den ønskede temperatur deaktiverer feriefunktionen.</p> <p><b>Deaktivering</b></p> <ul style="list-style-type: none"> <li>➤ Bemærk betjeningstrinene under "Aktivering".</li> <li>➤ Stil antallet af feriedage på 00 ved at dreje.</li> </ul>

ENG

DAN







NOR

FIN

SWE

POL

RUS

Beskrivelse	Trin
 <b>Betjeningspærre</b> Spærrer rumtermostaten. Den faktiske temperatur og alle aktive funktioner vises fortsat, justeringen af den ønskede temperatur og betjeningen aktiveres.	<b>Aktivering</b> <ul style="list-style-type: none"> <li>➤ Bekræft valget ved tryk.</li> <li>✓ Betjeningspærren er aktiveret.</li> <li>✓ Symbolet  vises.</li> <li>✓ Grundniveauet vises.</li> </ul> <b>Deaktivering</b> <ul style="list-style-type: none"> <li>➤ Tryk på drejeknappen i &gt; 5 sekunder.</li> <li>✓ Symbolet  er deaktiveret, betjeningen er igen mulig.</li> </ul>
 <b>Slukke</b> Slukker for rumtermostaten. Temperaturreguleringen deaktiveret. Beskyttelsesfunktionerne ventilbeskyttelse og frostbeskyttelse forbliver aktive.	<ul style="list-style-type: none"> <li>➤ Bekræft valget ved tryk.</li> <li>✓ Alle funktioner deaktiveres.</li> <li>✓ Symbolet  vises.</li> <li>✓ Den faktiske temperatur vises.</li> </ul>
Ved rumtermostaten Control evalueres Komfort-programmerne fra <i>menuen Indstillinger</i> videre. Aktive koblingssignaler udgives til tilsluttede termostater via nedsænkingsudgangen.	<b>Tænde</b> <ul style="list-style-type: none"> <li>➤ Tryk på drejeknappen i &gt; 5 sekunder.</li> <li>✓ Grundniveauet vises.</li> <li>✓ Alle aktive funktioner vises.</li> </ul>
 <b>Tilbage</b> Forlader menuen.	<ul style="list-style-type: none"> <li>➤ Bekræft valget ved tryk.</li> <li>✓ Visningen er i grundniveauet.</li> </ul>

ENG

DAN

NOR

FIN

SWE

POL

RUS

## 4.2.2 Menu Indstillinger

I denne menu kan der foretages avancerede indstillinger. Afhængigt af rumtermostattypen er de i grafikken viste indstillinger tilgængelige. Nærmere informationer fremgår af de efterfølgende sider.



Hvis der ikke sker en yderligere betjening, går visningen efter maks. 30 sek. tilbage til grundniveauet.

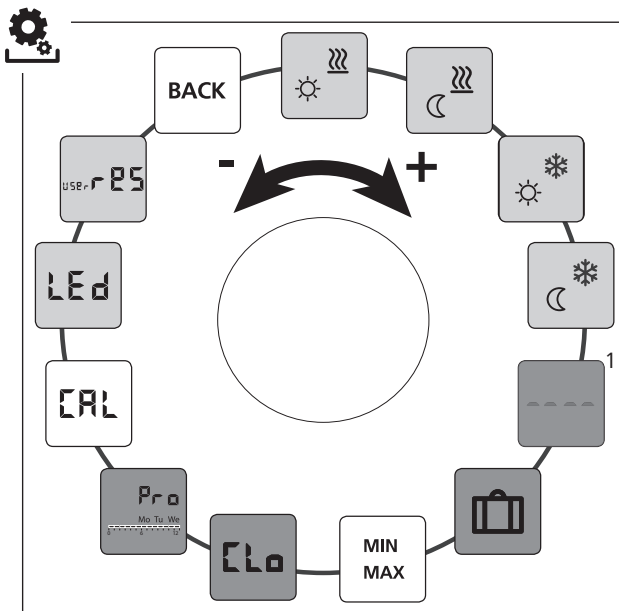





Standard, Komfort og Control

kun Control

Komfort, Control

<sup>1</sup>Vises, når der er tilmeldt en ekstern gulvsensor.

- Opkalde menuvalget ved tryk.
- Vælg menuen *Indstillinger*.
- Opkalde menuen ved gentaget tryk.
- Vælg den ønskede indstilling.

Beskrivelse	Trin
 <p><b>Behagelig temperatur opvarmning</b> Indstilling af den ønskede temperatur til dagdriften.</p>	<ul style="list-style-type: none"> <li>➤ Bekræft valget ved tryk.</li> <li>➤ Indstil den ønskede temperatur.</li> <li>➤ Bekræft indtastningen ved tryk.</li> </ul> <p>✓ Visningen befinder sig i menuen <i>Indstillinger</i>.</p>
 <p><b>Nedsænkningstemperatur opvarmning</b> Indstilling af den ønskede temperatur til natdrift.</p>	<ul style="list-style-type: none"> <li>➤ Bekræft valget ved tryk.</li> <li>➤ Indstil den ønskede temperatur.</li> <li>➤ Bekræft indtastningen.</li> </ul> <p>✓ Visningen befinder sig i menuen <i>Indstillinger</i>.</p>
 <p><b>Behagelig temperatur køling</b> Indstilling af den ønskede temperatur til dagdriften.</p>	<ul style="list-style-type: none"> <li>➤ Bekræft valget ved tryk.</li> <li>➤ Indstil den ønskede temperatur.</li> <li>➤ Bekræft indtastningen.</li> </ul> <p>✓ Visningen befinder sig i menuen <i>Indstillinger</i>.</p>
 <p><b>Nedsænkningstemperatur køling</b> Indstilling af den ønskede temperatur til natdrift.</p>	<ul style="list-style-type: none"> <li>➤ Bekræft valget ved tryk.</li> <li>➤ Indstil den ønskede temperatur.</li> <li>➤ Bekræft indtastningen.</li> </ul> <p>✓ Visningen befinder sig i menuen <i>Indstillinger</i>.</p>

ENG

DAN





NOR

FIN

SWE

POL

RUS

Beskrivelse	Trin
 <p><b>Ekstern gulvsensor</b> Indstilling af minimums-gulvvarmetemperatur.</p>	<ul style="list-style-type: none"> <li>➤ Bekræft valget ved tryk.</li> <li>➤ Foretag indstillingen.</li> <li>➤ Bekræft indtastningen.</li> </ul> <p>✓ Visningen blinker og befinder sig i menuen <i>Indstillinger</i>.</p>
 <p>Denne funktion vises, når der i menuen <i>Service</i> under parameter 040 er angivet en tilslutning af en ekstern gulvsensor.</p>	
 <p><b>Ferietemperatur</b> Indstilling af den ønskede temperatur til <i>Feriefunktion</i> i menuen <i>Lifestyle-funktioner</i>.</p>	<ul style="list-style-type: none"> <li>➤ Bekræft valget ved tryk.</li> <li>➤ Indstil den ønskede temperatur.</li> <li>➤ Bekræft indtastningen.</li> </ul> <p>✓ Visningen befinder sig i menuen <i>Indstillinger</i>.</p>
 <p><b>Temperaturbegrænsning</b> Indstilling af den ønskede temperatur, som kan indstilles som minimum og maksimum.</p>	<ul style="list-style-type: none"> <li>➤ Bekræft valget ved tryk.</li> <li>➤ Indstil minimumstemperaturen.</li> <li>➤ Bekræft indtastningen.</li> <li>➤ Indstil den maksimale temperatur.</li> <li>➤ Bekræft indtastningen.</li> </ul> <p>✓ Visningen befinder sig i menuen <i>Indstillinger</i>.</p>
 <p><b>Tidsangivelser</b> Indstilling af klokkeslæt og ugedag.</p>	<ul style="list-style-type: none"> <li>➤ Bekræft valget ved tryk.</li> <li>➤ Indstil klokkeslæt (hh:mm) og ugedag ved at dreje og overtag ved at trykke.</li> </ul> <p>✓ Visningen befinder sig i menuen <i>Indstillinger</i>.</p>

ENG

DAN



NOR

FIN

SWE

POL

RUS

Beskrivelse	Trin
<div data-bbox="122 186 202 263" style="border: 1px solid black; padding: 2px; display: inline-block;">  </div> <p><b>Komfort-programmer</b></p> <p>I den automatiske drift sker der en styring af Komfort-programmerne med koblingstiderne.</p> <ul style="list-style-type: none"> <li>• Uge (man-søn)</li> <li>• Hverdage (man-fre)</li> <li>• Weekend (lør-søn)</li> <li>• Dag (man, tirs, ons, tors, fre, lør, søn)</li> </ul> <p>Hver ugedag kan indeholde fire koblingstider (P1 - P4). Når starttiden er nået styres der til den behagelige temperatur. Uden for koblingstiderne sker styringen ved hjælp af nedsænkningstemperaturen. De fordefinerede koblingstider kan tilpasses individuelt:</p> <p>Man - fre:            Kl. 5.00 - 8.00                                           Kl. 15.00 - 22.00</p> <p>Lør - søn:            Kl. 6.00 - 23.00</p> <div data-bbox="122 841 174 893" style="border: 1px solid black; border-radius: 50%; width: 30px; height: 30px; display: flex; align-items: center; justify-content: center; margin-top: 10px;">  </div> <ul style="list-style-type: none"> <li>• Den automatiske drift skal aktiveres.</li> <li>• I menuen <i>Indstillinger</i> skal de behagelige temperaturer og nedsænkningstemperaturer være indstillet.</li> <li>• De aktuelle tidsangivelser skal være indstillet.</li> <li>• Hvis tilsluttede rumtermostater er i automatisk drift, sørger Komfort-programmerne for et skift mellem dag- og natdrift.</li> </ul>	<ul style="list-style-type: none"> <li>➤ Bekræft valget ved tryk.</li> <li>✓ Visningen springer til oversigten af Komfort-programmer, på skærmen vises "day".             <ul style="list-style-type: none"> <li>➤ Vælg og aktivér et Komfort-program.</li> <li>➤ Vælg en koblingstid (P1 til P4).</li> <li>➤ Indstil hver start- og sluttid ved at dreje og overtag ved at trykke.</li> <li>➤ Skift til oversigten over Komfort-programmerne med "BACK".</li> <li>➤ Indstil yderligere koblingstider eller skift til menuen <i>Indstillinger</i> med "BACK".</li> </ul> </li> </ul>

ENG

DAN

NOR







FIN

SWE

POL

RUS



Beskrivelse	Trin										
 <b>Temperaturkorrektur</b> Korrigerer en afvigende måling af den interne sensors faktiske temperatur med $\pm 2$ °C i 0,1 °C-trin.	<ul style="list-style-type: none"> <li>➤ Bekræft valget ved tryk.</li> <li>➤ Indstil korrekturværdien.</li> <li>➤ Bekræft indtastningen.</li> </ul> ✓ Visningen befinder sig i menuen <i>Indstillinger</i> .										
 <b>Skærmelysning</b> Indstiller skærmelysningens lysstyrke i fem trin: <table data-bbox="72 524 259 677"> <tr><td>0</td><td>Fra</td></tr> <tr><td>25</td><td>Trin 1</td></tr> <tr><td>50</td><td>Trin 2</td></tr> <tr><td>75</td><td>Trin 3</td></tr> <tr><td>100</td><td>Trin 4</td></tr> </table>	0	Fra	25	Trin 1	50	Trin 2	75	Trin 3	100	Trin 4	<ul style="list-style-type: none"> <li>➤ Bekræft valget ved tryk.</li> <li>➤ Indstil skærmelysningens lysstyrke.</li> <li>➤ Bekræft indtastningen.</li> </ul> ✓ Menuen <i>Indstillinger</i> vises.
0	Fra										
25	Trin 1										
50	Trin 2										
75	Trin 3										
100	Trin 4										
 Indstillingens visning signaleres med tidsskalaen.											
 <b>Fabriksindstillinger</b> Genetablerer leveringstilstanden. Alle foretagne indstillinger nulstilles.	<ul style="list-style-type: none"> <li>➤ Bekræft valget ved tryk.</li> <li>➤ For at nulstille registreringen vælges "Yes" (Ja).</li> <li>➤ Tryk på drejeknappen i 5 sekunder.</li> </ul> ✓ Der sker en genstart. Herefter vises grundniveaet.  Registreringen "No" (Nej) afbryder processen.										
 <b>Tilbage</b> Forlader menuen.	<ul style="list-style-type: none"> <li>➤ Bekræft valget ved tryk.</li> </ul> ✓ Grundniveaet vises.										

ENG

DAN

NOR

FIN

SWE

POL

RUS

### 4.2.3 Menu service



**OBS!**

#### **Anlægsskader!**

Fejlbehæftede konfigurationer kan føre til fejl og anlægsskader.

- Indstillinger må udelukkende gennemføres af autoriserede fagfolk.

### **Rumtermostat Komfort og Control!**

Ved de pågældende indstillinger af systemparametre kan der ske en optimal afstemning af hele anlægget. For at forhindre en fejlbehæftet konfiguration er denne menu beskyttet med en 4-cifret PIN-kode (standard: 1234).

ENG

DAN

NOR

FIN

SWE



POL

RUS

- Opkalde menuvalget ved tryk.
- Vælg menuen *Parametre*.
- Opkalde menuen ved gentaget tryk.
- Vælg menu-registreringen "Kode".
- Aktivér PIN-indtastningen via tryk.
- Indtast den 4-cifrede PIN-kode (standard: 1234). Vælg de enkelte cifre ved at dreje og bekræft ved at trykke.
- Start indtastningen ved at aktivere funktionen "PAR".
- Vælg parameternumrenes enkelte cifre ved at dreje og bekræft ved at trykke.
- Aktivér indtastningen ved at vælge "SET" og trykke.
- Foretag indstillingen svarende til den efterfølgende parameterliste.
- Gå tilbage til grundniveauet med 2 x "BACK".



Hvis der ikke sker en yderligere betjening, går visningen efter maks. 30 sek. tilbage til grundniveauet.

Nr.	Beskrivelse	Indstilling
010	<b>Varmesystem</b> Indstiller det eksisterende varmesystem: <ul style="list-style-type: none"> <li>• Gulvarme Standard (FBH St.)</li> <li>• Gulvarme lavenergi (FBH NE)</li> <li>• Radiator (RAD)</li> <li>• Konvektor passiv (KON pas)</li> <li>• Konvektor aktiv (KON akt)</li> </ul>	0 = FBH St. 1 = FBH NE 2 = RAD 3 = KON pas 4 = KON akt  <i>Standard: 0</i>
020	<b>Spærre køling</b> Deaktiverer funktionen køling.	0 = aktiveret 1 = deaktiveret <i>Standard: 0</i>
030	<b>Betjeningspærre</b> Beskytter deaktiveringen af betjeningspærren med en PIN-kode.	0 = deaktiveret 1 = aktiveret <i>Standard: 0</i>
031	<b>PIN-kode betjeningspærre</b> Indstiller PIN-koden til parameter 30.	0 ... 9999 <i>Standard: 0000</i>
	 Ved ukendt PIN-kode: <ul style="list-style-type: none"> <li>➤ Gør apparatet spændingsløst.</li> <li>➤ Hold drejeknappen nede og tilfør spænding igen, indtil softwareversionen vises på displayet og forsvinder igen.</li> <li>➤ Hold drejeknappen nede igen, indtil symbolet  forsvinder.</li> </ul>	
032	<b>Begrænset betjening</b> Skift af RBG-betjeningspærren mellem "Standard" og "Begrænset betjening".	0 = deaktiveret 1 = aktiveret <i>Standard: 0</i>
040	<b>Ekstern sensor (kun Control)</b> Tilmelding af en ekstern rum- eller gulvsensor. Tilmeldingen af en rumsensor deaktiverer den interne sensor. Ved brug af en gulvsensor kan minimumsgulvtemperaturen indstilles via menuen <i>Indstillinger</i> .	0 = ingen ekstern sensor 1 = rumsensor 2 = gulvsensor  <i>Standard: 0</i>

ENG

DAN

NOR

FIN

SWE

POL

RUS

## Oversigt over enheden

Nr.	Beskrivelse	Indstilling
041	<b>Korrektur faktisk temperatur ekstern sensor (kun Control)</b> Korrigerer en afvigende måling af den faktiske temperatur.	-2 ... +2 °C <i>Standard: 0 °C</i>
050	<b>Varighed af skærmbelysningen</b> Indstiller den tid, som skærmen fortsat belyses efter betjeningen.	0 ... 30 sek. i 5 sek. Trin <i>Standard: 15 sek</i>
090	<b>Signalering koblingsudgang</b> Signalerer styringen af aktuatorer via et blinkende opvarmnings- eller kølesymbol.	0 = deaktiveret 1 = aktiveret <i>Standard: 1</i>
110	<b>Effektretning koblingsudgang</b> Indstiller effektretningen for de tilsluttede aktuatorer: <ul style="list-style-type: none"> <li>• Normally closed (NC)</li> <li>• Normally open (NO)</li> </ul>	0 = NC 1 = NO <i>Standard: 0</i>
161	<b>Frostbeskyttelsestemperatur</b> Aktiverer frostbeskyttelsestemperaturen ved underskridelse af den indstillede temperatur.	5 ... 10 °C <i>Standard: 5</i>
170	<b>Smart start/Smart stop-funktion (kun Control)</b> Tilpasser sig rummets temperaturegenskaber.	0 = deaktiveret 1 = aktiveret <i>Standard 1</i>
190	<b>Ventilbeskyttelsesfunktion</b> Cyklisk åbning af ventilen for at forhindre, at den sidder fast.	0 ... 28 dage <i>Standard: 14</i>
191	<b>Ventilstyringsvarighed</b> Tid til styring af aktuatorer til gennemførelse af ventilbeskyttelsesfunktionen.	0 ... 10 min <i>Standard: 5 min</i>

ENG

DAN

NOR

FIN

SWE

POL

RUS

## 5 Komfort- og beskyttelsesfunktioner

### 5.1 Komfortfunktioner

For brugerens komfort indeholder rumtermostaten funktionerne til styring af den behagelige temperatur.

#### 5.1.1 Smart start/Smart stop-funktion

##### Kun rumtermostat Control

Smart start/Smart stop-funktionen (parameter 170) beregner automatisk de nødvendige forløbstider, for at den indstillede behagelige temperatur er klar ved Komfort-programmernes start- og sluttid.

#### 5.1.2 Change over opvarmning/køling

##### Rumtermostat Komfort, Control

Change Over-funktionen skifter hele anlægget via et eksternt signal mellem opvarmning og køling.

#### 5.1.3 Begrænset modus

Den begrænsede modus giver udelukkende mulighed for at ændre den indstillede temperatur.

##### Aktivering af modus



For regulatorer af typen Standard kan den begrænsede modus udelukkende aktiveres af fabrik.

For regulatorer af typen Komfort og Control foretages aktiveringen som følger:

- Aktivér parameter 032 i menuen Service (værdi: 1).



Driftsmodus inden genstart overtages for den begrænsede betjening.

- Gør apparatet spændingsløst.
- Tilfør spænding igen.

ENG

DAN

NOR

FIN

SWE

POL

RUS

- ✓ Den begrænsede modus er aktiveret.

### **Deaktivering af modus (Komfort, Control)**

- Gør apparatet spændingsløst.
- Hold drejeknappen nede og tilføj spænding igen, indtil software-versionen vises på displayet og forsvinder igen.
- Deaktiver parameter 032 i menuen Service (værdi: 0).
- ✓ Enheden befinder sig permanent i standard-drift.

### **Midlertidig deaktivering af modus (Standard, Komfort, Control)**

Den begrænsede modus kan deaktiveres midlertidigt for at benytte eller aktivere enhedens spærrede funktioner i den tid. Efter enhedens spændingsafbrydelse reaktiveres den begrænsede modus.

- Gør apparatet spændingsløst.
- Hold drejeknappen nede og tilføj spænding igen, indtil software-versionen vises på displayet og forsvinder igen.
- ✓ Enheden befinder sig midlertidigt i standard-drift indtil den næste spændingsafbrydelse.

ENG

DAN

NOR

FIN

SWE

POL

RUS

## **5.2 Beskyttelsesfunktioner**

Rumtermostaten er udstyret med beskyttelsesforanstaltninger for at forhindre skader ved hele anlægget.

### **5.2.1 Ventilbeskyttelsesfunktion**

I tider uden ventilstyring (f.eks. uden for opvarmningsperioden) åbnes alle ventiler cyklisk. Derved forhindres det, at ventilerne sidder fast (parametre 190 og 191).

### **5.2.2 Frostbeskyttelsesfunktion**

Uafhængigt af driftsmåden er rumtermostaten udstyret med en frostbeskyttelsesfunktion (parameter 161). Efter en underskridelse af frostbeskyttelsestemperaturen styres alle tilsluttede aktuatorer og ventilerne åbnes.

## 6 Vedligeholdelse

### 6.1 Fejlafhjælpning

Visning	Betydning	Mulig afhjælpning
	Måletemperatur intern/ekstern sensor overskredet	<p><b>Intern sensor/rumsensor</b></p> <ul style="list-style-type: none"> <li>Fjern fremmede varmekilder i de direkte omgivelser og vent, indtil sensoren er kølet af.</li> <li>Placér evt. rumsensoren på ny.</li> <li>Kontrollér rumtermostaten/rumsensoren og få den evt. udskiftet.</li> </ul> <p><b>Gulvsensor</b></p> <ul style="list-style-type: none"> <li>Kontrollér gulvsensoren og få den evt. udskiftet.</li> </ul>
0004	Fejl ekstern sensor (rum-/gulvsensor)	<ul style="list-style-type: none"> <li>Ingen ekstern sensor tilsluttet.</li> <li>Genetablér fabriksindstillinger.</li> <li>Deaktivér den eksterne sensor i menuen <i>Service</i> under Parameter 040.</li> <li>Kontrollér den eksterne sensor og få den evt. udskiftet.</li> </ul>
0010	Fejl intern sensor	<ul style="list-style-type: none"> <li>Genetablér fabriksindstillinger.</li> <li>Kontrollér rumtermostaten og få den evt. udskiftet.</li> </ul>

ENG

DAN

NOR

FIN

SWE

POL

RUS

### 6.2 Rengøring

Brug en tør, opløsningsmiddelfri, blød klud til rengøringen.

Denne manual er ophavsretligt beskyttet. Vi forbeholder os alle rettigheder. Uden producentens forudgående samtykke må der hverken foretages komplet eller delvis kopiering, reproduktion, forkortelse eller videregivelse, hverken af mekanisk eller elektronisk art. © 2018



# Sisältö

	<b>1 Tätä käyttöopasta koskien.....</b>	<b>49</b>
	1.1 Käyttöoppaan voimassaolo, säilytys ja välittäminen eteenpäin	49
	1.2 Kuvakkeet	49
	<b>2 Turvallisuus.....</b>	<b>50</b>
	2.1 Määräystenmukainen käyttö	50
	2.2 Yleiset turvallisuusohjeet	50
	<b>3 Laitteen yleiskuva.....</b>	<b>52</b>
	<b>4 Käyttö.....</b>	<b>53</b>
ENG	4.1 Asetuslämpötilan asettaminen	53
	4.2 Valikossa liikkuminen ja asetukset	53
DAN	4.2.1 Valikko Elintapatoiminnot	55
	4.2.2 Asetusvalikko	59
NOR	4.2.3 Huoltovalikko	64
	<b>5 Mukavuus- ja suojaustoiminnot.....</b>	<b>67</b>
FIN	5.1 Mukavuustoiminnot	67
	5.1.1 Älykäynnistys/älypysäytystoiminto	67
SWE	5.1.2 Vaihtopiste lämmitys/jäähdytys	67
	5.1.3 Rajoitettu tila	67
POL	5.2 Suojaustoiminnot	68
	5.2.1 Venttiilinsuojaustoiminto	68
RUS	5.2.2 Pakkasenestotoiminto	68
	<b>6 Huolto.....</b>	<b>69</b>
	6.1 Vianetsintä	69
	6.2 Puhdistus	69



# 1 Tätä käyttöopasta koskien

## 1.1 Käyttöoppaan voimassaolo, säilytys ja välittäminen eteenpäin

Tämä opas on voimassa kaikille huonelämpötilasäätimille, joiden tyyppitunnus on

- RD 40203-10 – Vakio 24 V,
- RD 20203-10 – Vakio 230 V,
- RD 45203-40 – Mukavuus 24 V,
- RD 25203-40 – Mukavuus 230 V,
- RD 45203-60 – Ohjaus 24 V,
- RD 25203-60 – Ohjaus 230 V,

Tämä opas sisältää laitteen käyttöä varten tarpeellisia tietoja. Eri laitetyyppien erot esitetään kutsumalla huonelämpötilasäätimet nimillä "Vakio", "Mukavuus" ja "Ohjaus" Lue ohjeet kokonaan ja perusteellisesti ennen laitteiden käyttöä. Säilytä ohjeet ja anna ne seuraavalle käyttäjälle. Tämän oppaan lukeminen ja lataaminen onnistuu osoitteessa [www.ezr-home.de](http://www.ezr-home.de).

## 1.2 Kuvakkeet

Tässä oppaassa käytetään seuraavia kuvakkeita:



**Vaaramerkki:** Viittaa vaaratilanteeseen



**Tiedot:** Viittaa tärkeään tai hyödylliseen tietoon

- Käyttäjän toiminta
- ✓ Toiminnan tulos
- Lista ilman kiinteää järjestystä
- 1., 2. Lista, jossa on kiinteä järjestys

ENG

DAN

NOR

FIN

SWE

POL

RUS

## 2 Turvallisuus

### 2.1 Määräystenmukainen käyttö

Huoneyksikkö ohjaa suoraan tai kytketyn yksikön kautta siihen kytkettyjä termisiä servomoottoreita huonekohtaisessa lämmitysjärjestelmässä. Mallista riippuen se soveltuu 24 V tai 230 V järjestelmille. Laitetta käytetään

- kiinteissä paikallisissa asennuksissa,
- tosilämpötilan (huonelämpötilan) mittaamiseen,
- asetustemperatuurin (mukavuuslämpötilan) asettamiseen,
- asetustemperatuurin säätämiseen ohjaamalla servomoottoreita lämmityskäytössä (Vakio) tai lämmitys-/jäähdytyskäytössä (Mukavuus, Ohjaus) määrättyssä tilassa,
- ulkoisen anturin kytkemiseen (Ohjaus).

Kaikki muu käyttö ja laitteiden muutokset ovat nimenomaisesti kiellettyjä ja aiheuttavat vaaratilanteita, joista valmistaja ei ota vastuuta.

### 2.2 Yleiset turvallisuusohjeet

Huomioi kaikki tämän käyttöoppaan sisältämät turvallisuusohjeet henkilö- ja esinevahinkojen estämiseksi.

- Vain valtuutettu ammattisähkömies saa avata laitteen tämän ollessa jännitteetön.
- Katkaise verkkojännite ennen laitteen avaamista ja varmista, ettei sitä voida kytkeä päälle vahingossa.
- Käytä laitetta vain sen ollessa moitteettomassa kunnossa.
- Noudata laitteen tehorojoituksia ja ympäristöolosuhteita.
- Henkilöt tai lapset, joiden ruumiilliset, aistilliset tai henkiset kyvyt ovat heikentyneet tai joilla ei ole riittäviä tietoja tai kokemuksia, eivät saa käyttää laitetta muuten kuin huoltajansa valvonnassa tai opastamana.

- Varmista, että lapset eivät voi leikkiä laitteen kanssa. Tarvittaessa lapsia on valvottava.
- Kytke hätätapauksessa koko huonekohtainen säätöjärjestelmä pois päältä.

ENG

DAN

NOR

FIN

SWE

POL

RUS

### 3 Laitteen yleiskuva



Näyttö

Kiertonappula, jossa kääntö-painallus-mekanismi ja tiheä lukitus

#### Huonelämpötilan säädin

	Tyyppi	Kuvake	Merkitys	Kuvake	Merkitys
ENG	Vakio Mukavuus Ohjaus		Valikko Elintapatoiminnot	°C	Lämpötilayksikkö
DAN			Säätövalikko	888	Ohje-/tosilämpötila
NOR			Lämmitys	MIN	Vähimmäislämpötila
FIN			Käyttöeste	MAX	Enimmäislämpötila
SWE			Sammuttaminen	SET	Syötön teko/vahvistus
POL		<b>AUTO</b>	Automaattikäyttö	CL	Tosilämpötilamittauksen korjaus
RUS			Päiväkäyttö	BACK	Paluu
			Yökäyttö		
			Huoltovalikko	LED	Näyttövalaistus
			Jäähdytys	USE-PS	Tehdasasetukset
			Lomatoiminto	CLo	Aikamääritteet
		8888	Kellonaika	Pro	Mukavuusohjelmat
		Mo – Su	Viikonpäivä		Lattian vähimmäislämpötilan asettaminen <sup>1</sup>
			Aika-asteikko		

## 4 Käyttö



### VAROITUS

#### Nieleminen voi aiheuttaa hengenvaaran!

Kiertonappula on irrotettavissa, lapsi voi niellä sen.

➤ Älä säilytä nappulaa lasten ulottuvilla.

### 4.1 Asetuslämpötilan asettaminen



Asetuslämpötila asetetaan kiertämällä kiertonappulaa myötä- tai vastapäivään. Kiertonappulan kiertäminen vastapäivään laskee lämpötilaa ja myötäpäivään nostaa sitä.



### Huonekohtaiset lämpötilasäätimet Mukavuus ja Ohjaus

Mukavuuslämpötiloja voidaan tallentaa päivä- ja yökäyttöä varten. Tallennettu lämpötila astuu voimaan, kun päivä- ja yökäytön välillä vaihdetaan, joko manuaalisesti tai automaattisesti. Asetuslämpötilaa voidaan muuttaa kiertonappulan avulla voimassa olevasta käyttötavasta riippumatta. Lisätietoja löytyy luvusta *Valikko Elintapatoiminnot*.

### 4.2 Valikossa liikkuminen ja asetukset

Valikossa liikutaan ja huonelämpötila säädetään kiertonappulan avulla.



Kiertonappulaa painamalla siirrytään valikosta toiseen, kytetään toimintoja päälle tai pois päältä ja vahvistetaan tehdyt asetukset.



Kiertonappulaa kiertämällä tehdään asetuksia ja valitaan valikoita ja toimintoja.

ENG

DAN

NOR

FIN

SWE

POL

RUS

On olemassa yksi perustaso ja erilaisia valikoita.

### Perustaso

Huonekohtaisten lämpötilasäätimien perustasossa näkyvät tosi-lämpötila ja voimassa olevat toiminnot. Ohjaus-mallissa on lisäksi kellotoiminto.

### Valikon valinta

Huoneyksikön mallista riippuu, mitä valikoita voidaan käyttää.

ENG



#### Elintapatoiminnot (Vakio, Mukavuus, Ohjaus)

Sisältää kaikki tärkeät perustoiminnot.

DAN



#### Asetukset (Vakio, Mukavuus, Ohjaus)

Sisältää toimintolaajennuksia ja lukuisia asetusmahdollisuuksia.

NOR

FIN



#### Huolto (Mukavuus, Ohjaus)

Sisältää erilaisia järjestelmäparametreja. Vastaavilla asetuksilla voidaan säätää koko laitteisto parhaalla mahdollisella tavalla.

SWE

POL

RUS



#### Paluu

Paluu valikosta ja siirtyminen perustasolle.



- Valittu valikko tai toiminto näkyy vilkkuvana kuvakkeena.
- Jos mitään ei tehdä, palaa näyttö perustasolle 5 s kuluttua.

### 4.2.1 Valikko Elintapatoiminnot

Tässä valikossa tehdään elintapatoimintojen asetukset. Kuvassa esitetyt asetukset ovat käytettävissä huoneyksikön mallista riippuen. Lisätietoja löytyy seuraavilta sivuilta.



- Jotakin käyttötapaa valittaessa (päivä-, yö- tai automaattikäyttö) voidaan valita vain niitä, jotka eivät ole voimassa.
- Jos 30 s kuluessa säädintä ei käytetä, palataan perustasolle.

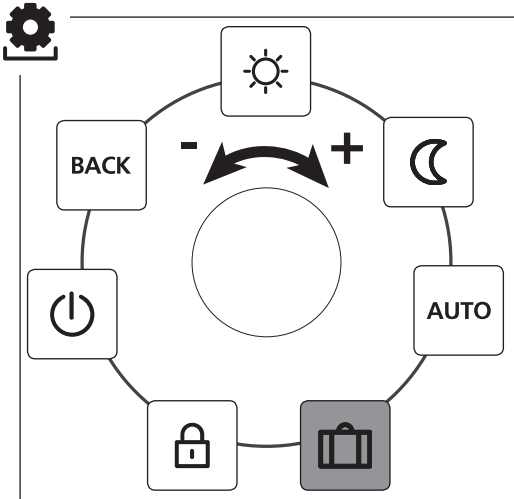

- Vakio, Mukavuus ja Ohjaus  
 ■ vain Ohjaus

ENG

DAN

NOR

FIN

SWE

POL

RUS

- Valitse valikko painamalla nappulaa.
- Valitse *Elintapatoiminnot*.
- Siirry valikkoon painamalla uudestaan.
- Valitse haluamasi toiminto.

Kuvaus	Vaiheet
<div data-bbox="118 365 197 445"></div> <p><b>Päiväkäyttö:</b></p> <p><b>Vakio</b> Säätö asetetun asetustilän mukaan.</p> <p><b>Mukavuus, Ohjaus</b> Säätö tapahtuu asetetun <i>Mukavuuslämpötilan</i> mukaan valikossa <i>Asetukset</i>.</p>	<ul style="list-style-type: none"> <li>➤ Vahvasta valintasi painamalla uudestaan.</li> <li>✓ Päiväkäyttö on käytössä.</li> <li>✓ Näytössä näkyy perustaso.</li> </ul>
<div data-bbox="118 707 197 787"></div> <p><b>Yökäyttö</b></p> <p><b>Vakio</b> <i>Päiväkäyttöä</i> varten asetettua lämpötilaa lasketaan 2 °C:lla.</p> <div data-bbox="118 911 171 969"></div> <p>Asetustilän muuttamisen yhteydessä kuvake vilkkuu.  Muuttunut lämpötila hyväksytään päiväkäyttöä varten. Sen jälkeen ohjelmisto laskee uudestaan yökäytön alennetun lämpötilan.</p> <p><b>Mukavuus, Ohjaus</b> Säätö asetettuun <i>Alennuslämpötilaan</i> tehdään valikossa <i>Asetukset</i>.</p>	<ul style="list-style-type: none"> <li>➤ Vahvasta valintasi painamalla uudestaan.</li> <li>✓ Yökäyttö on käytössä.</li> <li>✓ Näytössä näkyy perustaso.</li> </ul>

ENG

DAN

NOR

FIN

SWE

POL

RUS



Kuvaus	Vaiheet
 <p><b>Automaattikäyttö</b></p> <p><b>Vakio, Mukavuus</b> Ulkoisen järjestelmäkellon signaali (esim. Ohjaus-huoneyksiköstä) ottaa käyttöön päivä- tai yökäyttötavan.</p> <p><b>Ohjaus</b> Lämpötilan automaattinen ohjaus <i>Mukavuus-ohjelmien</i> mukaan valikossa <i>ü Asetukset</i>.</p>	<ul style="list-style-type: none"> <li>➤ Vahvista valintasi painamalla uudestaan.</li> <li>✓ Automaattikäyttö on käytössä.</li> <li>✓ Näytössä näkyy perustaso.</li> <li>✓ <b>Ohjaus:</b> Näytössä näkyy aikajana.</li> </ul>
 <p><b>Lomatoiminto</b> Lämpötilan automaattinen lasku asetettuun <i>Lomalämpötilaan</i> valikossa <i>Asetukset</i>.</p>	<p><b>Käyttöönotto</b></p> <ul style="list-style-type: none"> <li>➤ Vahvista valintasi painamalla uudestaan.</li> <li>➤ Säädä lomapäivien lukumäärä kiertämällä nappulaa.</li> <li>➤ Vahvista asetus.</li> <li>✓ Lomatoiminto astuu heti käyttöön.</li> <li>✓ Näytössä näkyy perustaso.</li> </ul> <p> Lomatoiminto poistuu käytöstä, kun asetuslämpötilaa muutetaan myöhemmin.</p> <p><b>Käytöstä poistaminen</b></p> <ul style="list-style-type: none"> <li>➤ Tee niin kuin kappaleessa "Käyttöönotto".</li> <li>➤ Säädä lomapäivien lukumäärä 00:aan kiertämällä nappulaa.</li> </ul>

ENG

DAN

NOR

FIN

SWE

POL

RUS

Kuvaus	Vaiheet
 <p><b>Käyttöeste</b> Sulkee huonelämpötilan säätimen. Tosilämpötila ja kaikki käytössä olevat toiminnot näkyvät edelleen näytössä, asetuslämpötilan muuttaminen ja laitteen käyttö estetään.</p>	<p><b>Käyttöönotto</b></p> <ul style="list-style-type: none"> <li>➤ Vahvasta valintasi painamalla uudestaan.</li> <li>✓ Käyttöeste astuu voimaan.</li> <li>✓ Näytössä näkyy kuvake [1].</li> <li>✓ Näytössä näkyy perustaso.</li> </ul> <p><b>Käytöstä poistaminen</b></p> <ul style="list-style-type: none"> <li>➤ Paina kiertonappulaa yli 5 s ajan.</li> <li>✓ Kuvake  sammuu, käyttö on taas sallittu.</li> </ul>
 <p><b>Sammuttaminen</b> Sammuttaa huonekohtaisen lämpötilasäätimen. Lämpötilan säätäminen lakkaa. Suojatoiminnot venttiilisuojaus ja pakkasenesto pysyvät käytössä.</p> <p>Ohjaus-mallisessa säätimessä jatkuu <i>Asetusvalikon</i> mukavuusohjelmien käsittely. Saapuvat kytkentäsignaalit välitetään kytketyille säätimille alennuslähdön kautta.</p>	<ul style="list-style-type: none"> <li>➤ Vahvasta valintasi painamalla uudestaan.</li> <li>✓ Kaikki toiminnot poistuvat käytöstä</li> <li>✓ Näytössä näkyy kuvake </li> <li>✓ Näytössä näkyy tosilämpötila.</li> </ul> <p><b>Kytkeminen päälle</b></p> <ul style="list-style-type: none"> <li>➤ Paina kiertonappulaa yli 5 s ajan.</li> <li>✓ Näytössä näkyy perustaso.</li> <li>✓ Näytössä näkyvät kaikki käytössä olevat toiminnot.</li> </ul>
 <p><b>Paluu</b> Poistuminen valikosta.</p>	<ul style="list-style-type: none"> <li>➤ Vahvasta valintasi painamalla uudestaan.</li> <li>✓ Näytössä näkyy perustaso.</li> </ul>

ENG

DAN

NOR

FIN

SWE

POL

RUS

### 4.2.2 Asetusvalikko

Tässä valikossa voidaan tehdä lisäasetuksia. Kuvassa esitetyt asetukset ovat käytettävissä huoneyksikön mallista riippuen. Lisätietoja löytyy seuraavilta sivuilta.



Jos 30 s kuluessa säädintä ei käytetä, palataan perustasolle.

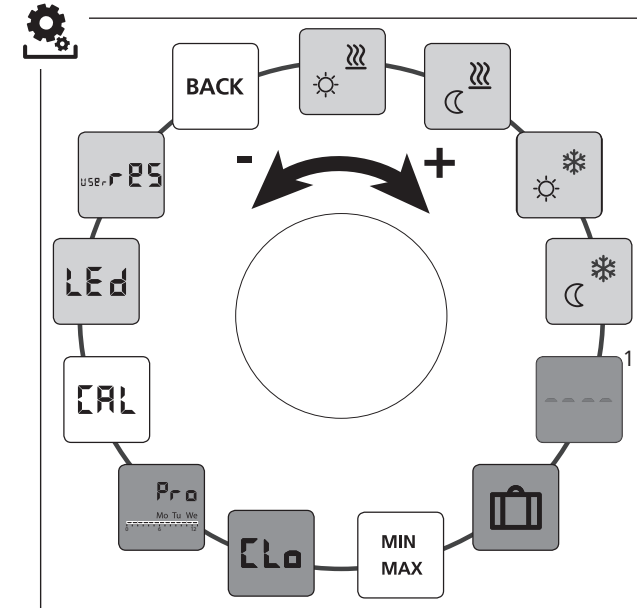

Vakio, Mukavuus ja Ohjaus

vain Ohjaus

Mukavuus, Ohjaus

ENG

DAN

NOR





FIN

SWE

POL

RUS

- Valitse valikko painamalla nappulaa.
- Valitse valikko *Asetukset*.
- Siirry valikkoon painamalla uudestaan.
- Valitse haluamasi asetus.

Kuvaus	Vaiheet
 <p><b>Lämmityksen mukavuuslämpötila</b> Päiväkäytön asetustemperatuurin valinta.</p>	<ul style="list-style-type: none"> <li>➤ Vahvasta valintasi painamalla uudestaan.</li> <li>➤ Säädä asetustemperatura.</li> <li>➤ Vahvasta syöttö painamalla.</li> </ul> <p>✓ Näytössä näkyy valikko <i>Asetukset</i>.</p>
 <p><b>Lämmityksen alennustemperatura</b> Yökäytön lämpötilan valinta.</p>	<ul style="list-style-type: none"> <li>➤ Vahvasta valintasi painamalla uudestaan.</li> <li>➤ Säädä asetustemperatura.</li> <li>➤ Vahvasta asetus.</li> </ul> <p>✓ Näytössä näkyy valikko <i>Asetukset</i>.</p>
 <p><b>Jäähdytyksen mukavuuslämpötila</b> Päiväkäytön asetustemperatuurin valinta.</p>	<ul style="list-style-type: none"> <li>➤ Vahvasta valintasi painamalla uudestaan.</li> <li>➤ Säädä asetustemperatura.</li> <li>➤ Vahvasta asetus.</li> </ul> <p>✓ Näytössä näkyy valikko <i>Asetukset</i>.</p>
 <p><b>Jäähdytyksen alennustemperatura</b> Yökäytön lämpötilan valinta.</p>	<ul style="list-style-type: none"> <li>➤ Vahvasta valintasi painamalla uudestaan.</li> <li>➤ Säädä asetustemperatura.</li> <li>➤ Vahvasta asetus.</li> </ul> <p>✓ Näytössä näkyy valikko <i>Asetukset</i>.</p>

ENG

DAN





NOR

FIN

SWE

POL

RUS

Kuvaus	Vaiheet
 <p><b>Ulkoinen lattia-anturi</b> Asetetaan lattian vähimmäislämpötila.</p> <p> Tämä toiminto näkyy, jos valikossa <i>Huolto</i> kohdassa Parametri 040 ulkoinen lattia-anturin kytkeminen on ilmoitettu.</p>	<ul style="list-style-type: none"> <li>➤ Vahvasta valintasi painamalla uudestaan.</li> <li>➤ Aseta haluamasi lämpötila.</li> <li>➤ Vahvasta asetus.</li> </ul> <p>✓ Näyttö vilkkuu ja siinä näkyy valikko <i>Asetukset</i>.</p>
 <p><b>Lomalämpötila</b> Tässä asetetaan asetuslämpötila toiminnolle <i>Loma</i> valikossa <i>Elintapatoiminnot</i>.</p>	<ul style="list-style-type: none"> <li>➤ Vahvasta valintasi painamalla uudestaan.</li> <li>➤ Säädä asetuslämpötila.</li> <li>➤ Vahvasta asetus.</li> </ul> <p>✓ Näytössä näkyy valikko <i>Asetukset</i>.</p>
 <p><b>Lämpötilarajat</b> Tässä asetetaan säädettävän asetuslämpötilan ala- ja yläarja.</p>	<ul style="list-style-type: none"> <li>➤ Vahvasta valintasi painamalla uudestaan.</li> <li>➤ Valitse alin lämpötila.</li> <li>➤ Vahvasta asetus.</li> <li>➤ Valitse ylin lämpötila.</li> <li>➤ Vahvasta asetus.</li> </ul> <p>✓ Näytössä näkyy valikko <i>Asetukset</i>.</p>
 <p><b>Aikamääritteet</b> Kellonajan ja viikonpäivän asettaminen.</p>	<ul style="list-style-type: none"> <li>➤ Vahvasta valintasi painamalla uudestaan.</li> <li>➤ Valitse kellonaika (hh:mm) ja viikonpäivä kiertämällä nappulaa ja vahvasta valinta painamalla.</li> </ul> <p>✓ Näytössä näkyy valikko <i>Asetukset</i>.</p>

ENG

DAN

NOR

FIN

SWE

POL

RUS

Kuvaus	Vaiheet
<div data-bbox="122 186 205 263" style="border: 1px solid black; padding: 2px; display: inline-block;">  </div> <p><b>Mukavuusohjelmat</b> Automaattikäytön aikana säätö noudattaa mukavuusohjelmien kytkentäaikoja.</p> <ul style="list-style-type: none"> <li>• Viikko (ma-su)</li> <li>• Arkipäivät (ma-pe)</li> <li>• Viikonloppu (la-su)</li> <li>• Päivä (ma, ti, ke, to, pe, la, su)</li> </ul> <p>Yhtä viikonpäivää varten voidaan asettaa neljä kytkentäaikaa (P1- P4). Mukavuuslämpötilan mukainen säätö käynnistyy käynnistysajan saavuttua. Kytkentäaikojen ulkopuolella säätö noudattaa alennuslämpötilaa. Esimääritettyjä kytkentäaikoja voidaan sovitaa yksilöllisesti:</p> <p>Ma-pe:                    Klo 5.00 - 8.00                                   Klo 15.00 - 22.00 La - Su:                    Klo 6.00 - 23.00</p> <div data-bbox="122 841 174 893" style="border: 1px solid black; border-radius: 50%; width: 30px; height: 30px; display: flex; align-items: center; justify-content: center; margin-bottom: 5px;"> <span style="font-size: 20px; font-weight: bold;">i</span> </div> <ul style="list-style-type: none"> <li>• Automaattikäytön on oltava käytössä.</li> <li>• <i>Asetusvalikossa</i> on oltava asetettuna mukavuus- ja alennuslämpötilat.</li> <li>• Tarvittavat aikamääritteet on asetettava etukäteen.</li> <li>• Jos kytketyt huonesäätimet ovat automaattikäytössä, mukavuusohjelmat kytkevät yökäytön päälle.</li> </ul>	<ul style="list-style-type: none"> <li>➤ Vahvista valintasi painamalla uudestaan.</li> <li>✓ Näyttö siirtyy mukavuusohjelmien yhteenvetoon, näytössä näkyy "day". <ul style="list-style-type: none"> <li>➤ Valitse mukavuusohjelma ja ota se käyttöön.</li> <li>➤ Valitse kytkentäaika (P1 – P4).</li> <li>➤ Valitse alku- ja loppuaika kiertämällä nappulaa ja vahvista se painamalla.</li> <li>➤ Siirry mukavuusohjelmien yhteenvetoon valitsemalla "BACK".</li> <li>➤ Aseta muita kytkentäaikoja tai siirry valikkoon <i>Asetukset</i> kohdassa "BACK".</li> </ul> </li> </ul>

ENG

DAN







NOR

FIN

SWE

POL

RUS

Kuvaus	Vaiheet
 <b>Lämpötilakorjaus</b> Sillä voidaan korjata sisäisen anturin lämpötilamittauksen poikkeama $\pm 2\text{ }^{\circ}\text{C}$ $0,1\text{ }^{\circ}\text{C}$ : välein.	<ul style="list-style-type: none"> <li>➤ Vahvasta valintasi painamalla uudestaan.</li> <li>➤ Aseta korjausarvo.</li> <li>➤ Vahvasta asetus.</li> </ul> ✓ Näytössä näkyy valikko <i>Asetukset</i> .
 <b>Näyttövalaistus</b> Näytön kirkkausasteita on viisi:  0           Pois päältä 25          Taso 1 50          Taso 2 75          Taso 3 100        Taso 4   Asetus näkyy aikajanan muodossa.	<ul style="list-style-type: none"> <li>➤ Vahvasta valintasi painamalla uudestaan.</li> <li>➤ Valitse näytön kirkkausaste.</li> <li>➤ Vahvasta asetus.</li> </ul> ✓ Näytössä näkyy valikko <i>Asetukset</i> .
 <b>Tehdasasetukset</b> Palauttaa laitteen alkuasetukset. Kaikki muutokset hylätään.	<ul style="list-style-type: none"> <li>➤ Vahvasta valintasi painamalla uudestaan.</li> <li>➤ Palauta tehdasasetukset valitsemalla "Yes" (Kyllä).</li> <li>➤ Paina kiertonappulaa 5 s ajan.</li> </ul> ✓ Laite käynnistyy uudestaan. Sen jälkeen näytössä näkyy perustaso.   Keskeytä valitsemalla "No" (Ei).
 <b>Paluu</b> Palaaminen valikosta.	<ul style="list-style-type: none"> <li>➤ Vahvasta valintasi painamalla uudestaan.</li> </ul> ✓ Näytössä näkyy perustaso.

ENG

DAN

NOR

FIN

SWE

POL

RUS

### 4.2.3 Huoltovalikko



#### HUOM!

#### Laitteistovahinko!

Vialliset asetukset voivat aiheuttaa virheitä ja laitteistovahinkoja.

➤ Vain valtuutetut ammattihenkilöt saavat tehdä nämä asetukset.

#### Huonekohtaiset lämpötilasäätimet Mukavuus ja Ohjaus.

Vastaavilla järjestelmäasetuksilla voidaan säätää koko laitteisto parhaalla mahdollisella tavalla. Virheellisten asetusten estämiseksi tämä valikko on suojattu 4-numeroisella PIN-koodilla (vakio: 1234).

ENG

➤ Valitse valikko painamalla nappulaa.

➤ Valitse valikko *Parametrit*.

➤ Siirry valikkoon painamalla uudestaan.

➤ Valitse valikkokohta "Code".

➤ Siirry PIN-numeron syöttöön painamalla nappulaa.

➤ Syötä 4-numeroinen PIN (vakio: 1234). Valitse yksittäiset numerot kiertämällä ja vahvista ne painamalla.

➤ Käynnistä syöttö ottamalla käyttöön toiminto "PAR".

➤ Valitse parametrinumeron yksittäiset numerot kiertämällä ja painamalla.

➤ Ota syöttö käyttöön valitsemalla "SET" ja painamalla.



➤ Suorita asetukset alla olevan parametrilistan mukaisesti.

➤ Siirry takaisin perustasoon valitsemalla kahdesti "BACK".



Jos 30 s kuluessa säädintä ei käytetä, palataan perustasolle.



Nro	Kuvaus	Asetukset
010	<b>Lämmitysjärjestelmä</b> Olemassa olevan lämmitysjärjestelmän asettaminen: <ul style="list-style-type: none"> <li>• Vakiolattialämmitys (FBH St.)</li> <li>• Matalan energian lattialämmitys (FBH NE)</li> <li>• Patteri (RAD)</li> <li>• Passiivikonvektori (KON pas)</li> <li>• Aktiivikonvektori (KON akt)</li> </ul>	0 = FBH St. 1 = FBH NE 2 = RAD 3 = KON pas 4 = KON akt  <i>Vakio: 0</i>
020	<b>Jäähdytyksen esto</b> Poistaa jäähdytystoiminnon käytöstä.	0 = käytössä 1 = pois käytöstä <i>Vakio: 0</i>
030	<b>Käyttöeste</b> Suojaa käyttöeston poistamisen PIN-numerolla.	0 = pois käytöstä 1 = käytössä <i>Vakio: 0</i>
031	<b>Käyttöeston PIN</b> Parametrin 30 PIN-numeron asetus.	0 ... 9999 <i>Vakio: 0000</i>
	 PIN ei ole tiedossa: <ul style="list-style-type: none"> <li>➤ irrota laite sähkösyötöstä.</li> <li>➤ Pidä kiertonappula painettuna ja kytke laite sähkösyöttöön, kunnes ohjelmistoversio ilmestyy näyttöön ja sammuu sen jälkeen.</li> <li>➤ Pidä kiertonappula taas painettuna, kunnes kuvake  sammuu.</li> </ul>	
032	<b>Rajoitettu käyttö</b> Huoneohjaimen käytön eston vaihto välillä Vakio ja Rajoitettu käyttö.	0 = pois käytöstä 1 = käytössä <i>Vakio: 0</i>
040	<b>Ulkoisen anturi (vain Ohjaus)</b> Ulkoisen huone- tai lattia-anturin ilmoittaminen. Ulkoisen anturin ilmoitus poistaa sisäisen anturin käytöstä. Lattia-anturia käytettäessä on mahdollista asettaa lattian vähimmäislämpötila <i>Asetusvalikossa</i> toiminnossa "Ulkoisen lattia-anturi".	0 = ei ulkoista anturia 1 = Huoneanturi 2 = Lattia-anturi  <i>Vakio: 0</i>

ENG

DAN

NOR

FIN

SWE

POL

RUS

Nro	Kuvaus	Asetukset
041	<b>Ulkoisen anturin tosilämpötilan korjaus (vain Ohjaus)</b> Korjaa tosilämpötilan mittauksen poikkeaman.	-2 ... +2 °C <i>Vakio: 0 °C</i>
050	<b>Näyttövalaistuksen kesto</b> Tässä määritetään, kuinka pitkäksi ajaksi taustavalo jää päälle käytön jälkeen.	0 ... 30 s 5 s välein <i>Vakio: 15 s</i>
090	<b>Kytkenälähdön signaalianto</b> Ilmoittaa toimilaitteiden ohjauksesta vilkkuvalalla lämmitys- tai jäähdytyskuvakkeella.	0 = pois käytöstä 1 = käytössä <i>Vakio: 1</i>
110	<b>Kytkenälähdön toimisuunta</b> Kytettyjen toimilaitteiden toimisuunnan valinta: • Normally closed (NC) • Normally open (NO)	0 = NC 1 = NO <i>Vakio: 0</i>
161	<b>Pakkaseneston lämpötila</b> Jäätymisen esto käynnistyy asetetun lämpötilan alittuessa.	5 ... 10 °C <i>Vakio: 5</i>
170	<b>Älykäynnistys/älypysähdystoiminto (vain Ohjaus)</b> Opettelee huoneen lämpötilakäyttäytymisen.	0 = pois käytöstä 1 = käytössä <i>Vakio 1</i>
190	<b>Venttiilinsuojaustoiminto</b> Venttiilin jaksoittainen avaus jumittumisen estämiseksi.	0 ... 28 vrk <i>Vakio: 14</i>
191	<b>Venttiilinohjauksen kesto</b> Toimilaitteiden ohjauksen kesto venttiilinsuojaustoiminnon suorittamiseksi.	0 ... 10 min <i>Vakio: 5 min</i>

ENG

DAN

NOR

FIN

SWE

POL

RUS

## 5 Mukavuus- ja suojaustoiminnot

### 5.1 Mukavuustoiminnot

Huonekohtaisessa lämpötilasäätimessä on käyttäjän mukavuutta lisääviä säätötoimintoja.

#### 5.1.1 Älykäynnistys/älypysäytystoiminto

##### Vain Ohjaus-malliset huoneyksiköt

Älykäynnistys/älypysäytystoiminto (parametri 170) laskee automaattisesti tarvittavat esikäyntiajat, jotta mukavuusohjelmien alkua ja loppuhetkillä asetettu mukavuuslämpötila on valmiina.

#### 5.1.2 Vaihtopiste lämmitys/jäähdytys

##### Huonekohtaiset lämpötilasäätimet Mukavuus ja Ohjaus.

Vaihtopistetoiminto kytkee koko laitteiston ulkoisen signaalin avulla lämmityksestä jäähdytykseen ja takaisin.

#### 5.1.3 Rajoitettu tila

Rajoitettu tila sallii vain asetuslämpötilan muutokset.

##### Tilan käyttöönotto



Vakiomallisten säätimien osalta rajoitetun tilan käyttöönotto on mahdollista vain tehtaalla.

Komfort- ja Control-mallisten säätimien osalta käyttöönotto tapahtuu näin:

- Ota valikossa Service käyttöön parametri 032 (arvo: 1).



Käyttötila ennen uudelleenkäynnistystä siirtyy rajoitetulle käytölle.

- Irrota laite sähkösyötöstä.
- Kytke laite sähkösyöttöön.
- ✓ Rajoitettu tila on otettu käyttöön.

ENG

DAN

NOR

FIN

SWE

POL

RUS

### **Tilan poistaminen käytöstä (Komfort, Control)**

- Irrota laite sähkönsyötöstä.
- Pidä kiertonappula painettuna ja kytke laite sähkösyöttöön, kunnes ohjelmistoversio ilmestyy näyttöön ja sammuu sen jälkeen.
- Ota valikossa Service pois parametri 032 (arvo: 0).
- ✓ Laite on nyt vakiotilassa.

### **Tilan poistaminen käytöstä väliaikaisesti (Standard, Komfort, Control)**

On mahdollista poistaa rajoitettu tila väliaikaisesti käytöstä, kun halutaan hyödyntää tai ottaa käyttöön laitteen estettyjä toimintoja. Kun laite on ollut irti sähkönsyötöstä, rajoitettu tila astuu jälleen käyttöön.

- Irrota laite sähkönsyötöstä.
- Pidä kiertonappula painettuna ja kytke laite sähkösyöttöön, kunnes ohjelmistoversio ilmestyy näyttöön ja sammuu sen jälkeen.
- ✓ Laite on nyt väliaikaisesti vakiotilassa, kunnes se irrotetaan sähkösyötöstä.

ENG

DAN

NOR

FIN

SWE

POL

RUS

## **5.2 Suojaustoiminnot**

Huonekohtaisessa lämpötilasäätimessä on suojaustoimintoja laitteiston vaurioitumisen välttämiseksi.

### **5.2.1 Venttiilinsuojaustoiminto**

Aikoina, joina venttiilejä ei käytetä (esim. lämmityskauden ulkopuolella) kaikki venttiilit avataan jaksoittain. Näin estetään venttiilien jumittuminen (parametri 190 ja 191).

### **5.2.2 Pakkasenestotoiminto**

Huonekohtaisessa lämpötilasäätimessä on käyttötavasta riippumaton pakkasenestotoiminto (parametri 161). Pakkasenestolämpötilan alittuessa kaikki toimilaitteet käynnistetään ja venttiilit avataan.

## 6 Huolto

### 6.1 Vianetsintä

Näyttö	Merkitys	Mahdollinen apu
• • •	Sisäisen/ulkoisen anturin mittauslämpötila on ylitetty	<p><b>Sisäinen anturi/huoneanturi</b></p> <ul style="list-style-type: none"> <li>Poista lämmönlähteet anturin välittömästä läheisyydestä ja odota, että anturi jäähtyy.</li> <li>Tarv. sijoita huoneanturi uudestaan.</li> <li>Tarkasta huonekohtainen lämpötilasäädin /huoneanturi ja vaihda se tarv. uuteen.</li> </ul> <p><b>Lattia-anturi</b></p> <ul style="list-style-type: none"> <li>Tarkasta lattia-anturi ja vaihda se tarvittaessa.</li> </ul>
0004	Ulkoisen anturin häiriö (huone-/lattia-anturi)	<ul style="list-style-type: none"> <li>Ulkoista anturia ei ole kytketty.</li> <li>Palauta tehdasasetukset.</li> <li>Ota ulkoinen anturi pois käytöstä valikossa <i>huolto</i> kohdassa parametri 040.</li> <li>Tarkasta ulkoinen anturi ja vaihda se tarvittaessa.</li> </ul>
0010	Sisäisen anturin häiriö	<ul style="list-style-type: none"> <li>Palauta tehdasasetukset.</li> <li>Tarkasta huonekohtainen lämpötilasäädin ja vaihda se tarv. uuteen.</li> </ul>

ENG

DAN

NOR

FIN

SWE

POL

RUS

### 6.2 Puhdistus

Käytä laitteiden puhdistukseen ainoastaan kuivaa ja pehmeää liinaa, jossa ei ole liuotinta.

Tämä käsikirja on suojattu tekijänoikeuslain nojalla. Kaikki oikeudet pidätetään. Käsikirjaa ei saa kopioida, monistaa, lyhentää tai siirtää missään muodossa, kokonaan tai osittain, mekaanisesti tai elektronisesti, ilman valmistajan ennalta antamaa lupaa. © 2018



# Innehåll

	<b>1 Om denna anvisning .....</b>	<b>71</b>
	1.1 Giltighet, förvaring och vidarelämning av anvisningen	71
	1.2 Symboler	71
	<b>2 Säkerhet .....</b>	<b>72</b>
	2.1 Ändamålsenlig användning	72
	2.2 Allmän säkerhetsinformation	72
	<b>3 Apparatöversikt .....</b>	<b>74</b>
	<b>4 Handhavande .....</b>	<b>75</b>
ENG	4.1 Inställning av börtemperaturen	75
DAN	4.2 Navigation och inställningar	75
	4.2.1 Meny Life-Style-Funktioner	77
	4.2.2 Menyinställningar	81
	4.2.3 Meny Service	86
NOR	<b>5 Komfort- och skyddsfunktion.....</b>	<b>89</b>
FIN	5.1 Komfortfunktion	89
	5.1.1 Smart Start/Smart Stop-Funktion	89
	5.1.2 Change Over upvärmning/kylning	89
SWE	5.1.3 Begränsat modus	89
POL	5.2 Skyddsfunktion	90
	5.2.1 Ventilskyddsfunktion	90
	5.2.2 Frostskyddsfunktion	90
RUS	<b>6 Underhåll .....</b>	<b>91</b>
	6.1 Felavhjälp	91
	6.2 Rengöring	91

# 1 Om denna anvisning

## 1.1 Giltighet, förvaring och vidarelämning av anvisningen

Denna anvisning gäller för rumstemperaturregulatorer av typ

- RD 40203-10 – Standard 24 V,
- RD 20203-10 – Standard 230 V,
- RD 45203-40 – Komfort 24 V,
- RD 25203-40 – Komfort 230 V,
- RD 45203-60 – Control 24 V,
- RD 25203-60 – Control 230 V.

Denna anvisning innehåller informationer som behövs för hanteringen av apparaterna. För att visa skillnaden mellan de olika modellerna, betecknas temperaturregulatorerna som „Standard“, „Komfort“ och „Control“. Innan arbetet med apparaterna måste denna anvisning läsas ordentligt och i sin helhet. Anvisningen skall sparas och lämnas vidare till efterföljande användare. Denna anvisning och tillhörande installationsanvisning kan läsas och laddas ner under [www.ezr-home.de](http://www.ezr-home.de).

## 1.2 Symboler

Följande symboler används i denna anvisning:



**Tecken för fara:** Markerar en fara



**Information:** Markerar en viktig eller nyttig information

- Aktiv handling av en användare
  - ✓ Resultat av handlingen
  - Uppräkning utan fast ordningsföljd
- 1., 2. Uppräkning med fast ordningsföljd

ENG

DAN

NOR

FIN

SWE

POL

RUS

## 2 Säkerhet

### 2.1 Ändamålsenlig användning

Rumtemperatursregulatorn styr direkt eller via en anslutningsenhet anslutna termiska aktuatorer i ett enkelrumsregleringssystem. Berorande på utförandet är den lämplig för 24 V- eller 230 V komponenter. Apparaten syftar till

- en fast installation,
- registrering av den aktuella temperaturen (rumstemperatur)
- inställning av börtemperaturen (trivseltemperatur)
- reglering av den aktuella temperaturen genom aktivering av aktuatorer i uppvärmningsdrift (Standard) eller uppvärmnings/kyldrift (Komfort, Control) i ett tilldelat område.
- anslutning av en extern sensor (Control)

All annan användning, ändringar och modifikationer är uttryckligen förbjudna och leder till risker som tillverkaren inte ansvarar för.

### 2.2 Allmän säkerhetsinformation

För att undvika olyckor med person- och sakskador skall samtliga säkerhetsinformationer i denna instruktion observeras.

- Apparaten får endast öppnas av auktoriserad personal i spänningsfritt tillstånd.
- Stäng av nätspänningen innan apparaten öppnas och säkra mot oavsiktlig återinkoppling.
- Apparaten får endast användas i tekniskt felfritt skick.
- Observera apparatens effektbegränsningar och omgivningens förutsättningar.
- Inga personer (inklusive barn) med nedsatt fysisk, sensorisk eller psykisk förmåga, bristande erfarenhet eller kunskap får använda denna apparat eller arbeta på den. Eventuellt måste dessa per-



soner hållas under uppsikt av en säkerhetsansvarig eller erhålla instruktioner hur produkten skall användas.

- Se till att inga barn leker med produkten. Håll barn vid behov under uppsikt.
- Koppla hela rumsregleringen spänningsfri i nödsituationer.

ENG

DAN

NOR

FIN

**SWE**

POL

RUS

### 3 Apparatöversikt



Display

Vridknapp med vridtryck mekanism och fin gradering

#### Rumtemperatursregulator

Typ	Symbol	Betydelse	Symbol	Betydelse
Standard Komfort Kontroll		Meny Life-Style-Funktioner	°C	Temperaturenhet
		Menyinställningar	888	Börtemperatur / aktuell temperatur
		Uppvärmning	MIN	minsta temperatur
		Användarspär	MAX	maximal temperatur
		Avstängning	SET	Utför/bekräfta inmatningen
	<b>AUTO</b>	Automatdrift	CL	Justering mätning aktuell temperatur
		Dagdrift	BACK	Tillbaka
		Nattdrift		
		Servicemeny	LED	Displaybelysning
		Kylning	USE r 25	Fabriksinställning
		Semesterfunktion	CL	Tidsangivelser
	<b>8888</b>	Klockslag	Pro	Komfort program
	Mo – Su	Veckodag	---	Inställning av minsta golvtemperatur einstellen <sup>1</sup>
		Tidsskala		

## 4 Handhavande



### VARNING

#### Livsfara genom sväljning!

Vridknappen är avtagbar, barn kan svälja den.

➤ Lägg vridknappen inte inom räckhåll för barn.

### 4.1 Inställning av börtemperaturen



Genom vridning av knappen till höger eller vänster ställs börtemperaturen in. En vridning till vänster sänker temperaturen, till höger höjer den.



#### Rumstemperaturregulator Komfort och Control

För dag- och nattdrift kan trivseltemperaturer lagras. Ett manuellt eller automatiskt byte mellan dag- och nattdrift styr mot den lagrade temperaturen. Oberoende av driftsättet kan börtemperaturen ändras med vridknappen. Ytterligare informationer finns i kapitel *Meny Life-Style-Funktioner*.

ENG

DAN

NOR

FIN

SWE

POL

RUS

### 4.2 Navigation och inställningar

Navigation och inställningar hos rumtemperaturregulatorn sker med vridknappen:



Genom tryckning av vridknappen väljs meny(er), aktiveras resp. avaktiveras funktioner och importeras gjorda inställningar.



Genom vridning av vridknappen sker inställningar samt meny- och funktionsval.

För navigation och inställningar finns en basmeny och olika undermenyer.

### Basmeny

Samtliga rumstemperaturregulatorer visar i basmenyn den aktuella temperaturen och de aktiva funktionerna. Controllmodellen har dessutom en klockfunktion.

### Menyval

De tillgängliga menyerna beror på utförandet av rumstemperaturregulatorn.

ENG



#### **Life-Style-Funktioner (Standard, Komfort, Control)**

Innehåller alla viktiga basfunktioner.

DAN

NOR



#### **Inställningar (Standard, Komfort, Control)**

Innehåller utökade funktioner och många inställningsmöjligheter.

FIN

SWE



#### **Service (Komfort, Control)**

Innehåller olika systemparametrar. En optimal justering av hela kan ske genom respektive inställning.

POL

RUS



#### **Åter**

Lämnar menyvalet och återvänder till huvudmenyn.



- En vald meny eller funktion visas med en blinkande symbol.
- Sker ingen ytterligare åtgärd, återvänder visningen efter 5 sekunder till huvudmenyn.

### 4.2.1 Meny Life-Style-Funktioner

I denna meny ställs Lifestyle funktionerna in. Beroende på rums-temperaturregulatorns utförande är de i bilden nämnda inställningar tillgängliga. Närmare informationer finns på efterföljande sidor.



- Vid val av driftsättet (dag-, natt, automatdrift) kan bara det inaktiva väljas.
- Sker ingen ytterligare aktivering, återgår indikationen efter max. 30 sekunder till huvudmenyn.

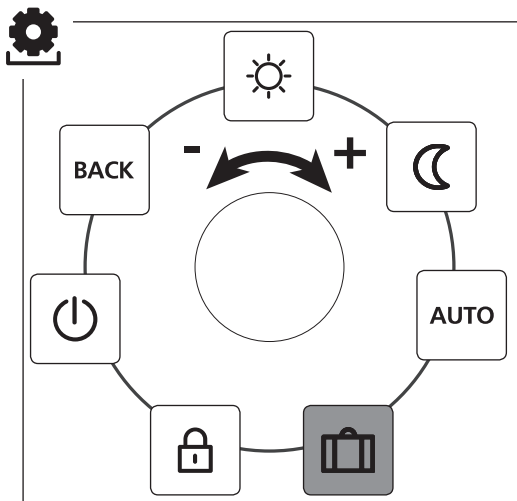

- Standard, Komfort och Control
- endast Control

ENG

DAN

NOR

FIN

SWE

POL

RUS

- Aktivera menyvalet genom tryckning.
- Välj menyn *Life-Style-Funktionen*.
- Aktivera menyn genom en ny tryckning.
- Välj önskad funktion.

Beskrivning	Steg
<div data-bbox="118 368 197 445"></div> <p data-bbox="215 368 322 394"><b>Dagdrift</b></p> <p data-bbox="118 460 234 486"><b>Standard</b> Reglering till den inställda börtemperaturen</p> <p data-bbox="118 566 335 592"><b>Komfort, Control</b> Reglering till den inställda <i>trivseltemperaturen</i> i menyn <i>Inställningar</i>.</p>	<ul style="list-style-type: none"> <li>➤ Bekräfta valet genom tryckning.</li> <li>✓ Dagdriften är aktiverad.</li> <li>✓ Huvudmenyn visas.</li> </ul>
<div data-bbox="118 681 197 758"></div> <p data-bbox="215 681 322 707"><b>Nattdrift</b></p> <p data-bbox="118 773 234 799"><b>Standard</b> Den under <i>dagdriften</i> inställda börtemperaturen sänks internt av programvaran med 2 °C.</p> <div data-bbox="118 914 171 972"></div> <p data-bbox="190 918 576 1103">Vid en ändring av börtemperaturen blinkar symbolen . Temperaturändringen övertas för dagdriften. I anslutningen beräknar programmet temperatursänkningen för nattdriften på nytt.</p> <p data-bbox="118 1137 332 1163"><b>Komfort, Control</b> Reglering till den inställda <i>temperatursänkningen</i> i menyn <i>Inställningar</i>.</p>	<ul style="list-style-type: none"> <li>➤ Bekräfta valet genom tryckning.</li> <li>✓ Nattdriften är aktiverad.</li> <li>✓ Huvudmenyn visas.</li> </ul>

ENG

DAN

NOR

FIN

SWE

POL

RUS

Beskrivning	Steg
<div data-bbox="70 186 146 259" style="border: 1px solid black; padding: 2px; display: inline-block; margin-bottom: 10px;"> <b>AUTO</b> </div> <p data-bbox="166 180 332 205"><b>Automatdrift</b></p> <p data-bbox="68 273 304 298"><b>Standard, Komfort</b></p> <p data-bbox="68 304 524 423">Signalen av en extern systemklocka (t.ex. från en rumstemperaturregulator Control) aktiverar dag- resp. nattdriften.</p> <p data-bbox="68 445 161 470"><b>Control</b></p> <p data-bbox="68 476 495 564">Automatisk temperaturreglering enligt <i>komfort-programmen</i> i menyn <i>Inställningar</i>.</p>	<ul style="list-style-type: none"> <li data-bbox="601 180 888 238">➤ Bekräfta valet genom tryckning.</li> <li data-bbox="542 244 912 269">✓ Automatdriften är aktiverad.</li> <li data-bbox="542 275 803 299">✓ Huvudmenyn visas.</li> <li data-bbox="542 305 876 364">✓ <b>Control:</b> I displayen visas tidsskalan.</li> </ul>
<div data-bbox="70 594 146 666" style="border: 1px solid black; padding: 2px; display: inline-block; margin-bottom: 10px;">  </div> <p data-bbox="166 588 391 612"><b>Semesterfunktion</b></p> <p data-bbox="166 618 524 707">Automatisk reduktion till den inställda <i>semestertemperaturen</i> i menyn <i>Inställningar</i>.</p>	<p data-bbox="542 588 674 612"><b>Aktivering</b></p> <ul style="list-style-type: none"> <li data-bbox="601 621 888 679">➤ Bekräfta valet genom tryckning.</li> <li data-bbox="601 685 876 774">➤ Ställ in antalet semesterdagar genom vridning.</li> <li data-bbox="601 780 897 805">➤ Bekräfta inmatningen.</li> <li data-bbox="542 810 907 869">✓ Semesterfunktionen aktiveras omedelbart.</li> <li data-bbox="542 875 803 899">✓ Huvudmenyn visas.</li> </ul> <div data-bbox="542 921 923 1010" style="background-color: #e0e0e0; padding: 5px; margin-top: 10px;"> <div data-bbox="542 921 594 972" style="border: 1px solid black; border-radius: 50%; width: 30px; height: 30px; display: flex; align-items: center; justify-content: center; margin-bottom: 5px;"> <span data-bbox="553 936 584 965" style="font-size: 18px; font-weight: bold;">i</span> </div> <p data-bbox="612 921 923 1010">En efterföljande ändring av bör-temperaavaktiverar semesterfunktionen. on.</p> </div> <p data-bbox="542 1046 702 1071"><b>Avaktivering</b></p> <ul style="list-style-type: none"> <li data-bbox="601 1077 891 1135">➤ Observera åtgärderna under „Aktivering“.</li> <li data-bbox="601 1141 897 1230">➤ Ställ antalet semesterdagar genom vridning till 00.</li> </ul>

ENG

DAN







NOR

FIN

SWE

POL

RUS

Beskrivning	Steg
 <p><b>Användningsspärr</b> Låser rumstemperaturregulatorn. Den aktuella temperaturen och alla aktiva funktioner visas fortsättningsvis, justeringen av börstemperaturen och användningen spärras.</p>	<p><b>Aktivering</b></p> <ul style="list-style-type: none"> <li>➤ Bekräfta valet genom tryckning.</li> <li>✓ Användningsspärren är aktiverad.</li> <li>✓ Symbolen  visas.</li> <li>✓ Huvudmenyn visas.</li> </ul> <p><b>Avaktivering</b></p> <ul style="list-style-type: none"> <li>➤ Tryck vridknappen längre än 5 sekunder.</li> <li>✓ Symbolen  är avaktiverad, användningen är möjlig igen.</li> </ul>
 <p><b>Avstängning</b> Stänger av rumstemperaturregulatorn. Temperaturregleringen avaktiveras. Funktionerna ventilskydd och frostskydd förblir aktiva.</p> <p>Hos rumtemperaturregulatorn Control utvärderas komfort-programmen från <i>Menyinställningar</i> ytterligare. Väntande kopplingssignaler matas via reduceringsutgången ut till anslutna regulatorer.</p>	<ul style="list-style-type: none"> <li>➤ Bekräfta valet genom tryckning.</li> <li>✓ Alla funktioner avaktiveras</li> <li>✓ Symbolen  visas.</li> <li>✓ Den aktuella temperaturen visas.</li> </ul> <p><b>Påslaging</b></p> <ul style="list-style-type: none"> <li>➤ Tryck vridknappen längre än 5 sekunder.</li> <li>✓ Huvudmenyn visas.</li> <li>✓ Alla aktiva funktioner visas.</li> </ul>
 <p><b>Åter</b> Lämnar menyn.</p>	<ul style="list-style-type: none"> <li>➤ Bekräfta valet genom tryckning.</li> <li>✓ Displayen visar i huvudmenyn</li> </ul>

ENG

DAN

NOR

FIN

SWE

POL

RUS



## 4.2.2 Menyinställningar

I denna meny kan utökade inställningar göras. Beroende på rumstemperaturregulatorns utförande är de i bilden nämnda inställningar tillgängliga. Närmare informationer finns på efterföljande sidor.



Sker ingen ytterligare aktivering, återgår indikationen efter max. 30 sekunder tillbaka till huvudmenyn.

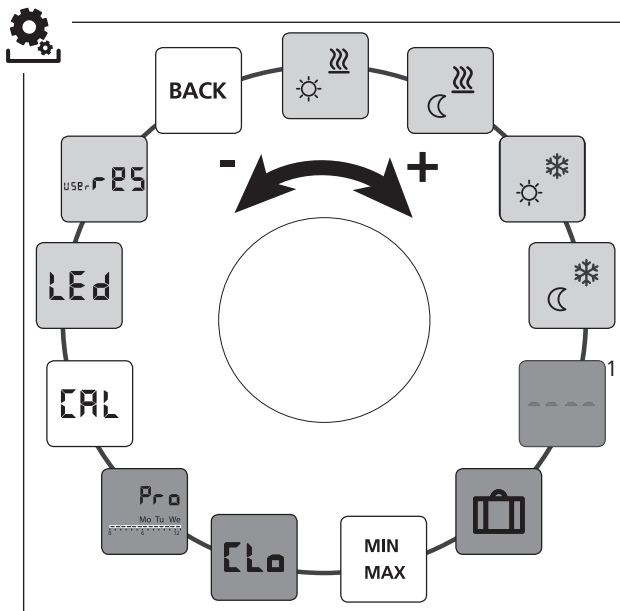

 Standard, Komfort och Control

 endast Control

 Komfort, Control

ENG

DAN

NOR

FIN





SWE

POL

RUS

<sup>1</sup> Visas när en extern golvsensor är inkopplad.

- Aktivera menyvalet genom tryckning.
- Välj menyn *Inställningar*.
- Aktivera menyn genom en ny tryckning.
- Välj önskad inställning.

Beskrivning	Steg
 <p><b>Trivseltemperatur uppvärmning</b> Inställning av börtemperatu- ren för dagdrift.</p>	<ul style="list-style-type: none"> <li>➤ Bekräfta valet genom tryckning.</li> <li>➤ Ställ in börtempera- turen.</li> <li>➤ Bekräfta inmatningen genom tryckning.</li> <li>✓ Displayen visar menyn <i>Inställningar</i>.</li> </ul>
 <p><b>Temperaturreducering uppvärmning</b> Inställning av börtemperatu- ren för nattdrift.</p>	<ul style="list-style-type: none"> <li>➤ Bekräfta valet genom tryckning.</li> <li>➤ Ställ in börtempera- turen.</li> <li>➤ Bekräfta inmatningen genom tryckning.</li> <li>✓ Displayen visar menyn <i>Inställningar</i>.</li> </ul>
 <p><b>Trivseltemperatur kylning</b> Inställning av börtemperatu- ren för dagdrift.</p>	<ul style="list-style-type: none"> <li>➤ Bekräfta valet genom tryckning.</li> <li>➤ Ställ in börtempera- turen.</li> <li>➤ Bekräfta inmatningen genom tryckning.</li> <li>✓ Displayen visar menyn <i>Inställningar</i>.</li> </ul>
 <p><b>Temperaturreducering c kylning</b> Inställning av börtemperatu- ren för nattdrift.</p>	<ul style="list-style-type: none"> <li>➤ Bekräfta valet genom tryckning.</li> <li>➤ Ställ in börtempera- turen.</li> <li>➤ Bekräfta inmatningen genom tryckning.</li> <li>✓ Displayen visar menyn <i>Inställningar</i>.</li> </ul>

ENG

DAN





NOR

FIN

SWE

POL

RUS

Beskrivning	Steg
 <p><b>Extern golvsensor</b> Inställning av den lägsta golv-temperaturen.</p> <p> Denna funktion visas om i menyn <i>service</i> under parameter 040 anslutning av en extern golvsensor är angiven.</p>	<ul style="list-style-type: none"> <li>➤ Bekräfta valet genom tryckning.</li> <li>➤ Genomför inställningen.</li> <li>➤ Bekräfta inmatningen.</li> </ul> <p>✓ Displayen blinkar och visar menyn <i>Inställningar</i>.</p>
 <p><b>Semestertemperatur</b> Inställning av bör-temperaturen för <i>semesterfunktionen</i> i menyn <i>Life-Style-Funktioner</i>.</p>	<ul style="list-style-type: none"> <li>➤ Bekräfta valet genom tryckning.</li> <li>➤ Ställ in bör-temperaturen</li> <li>➤ Bekräfta inmatningen.</li> </ul> <p>✓ Displayen visar menyn <i>Inställningar</i>.</p>
 <p><b>Temperaturbegränsning</b> Inställning av den lägsta och högsta inställbara bör-temperaturen.</p>	<ul style="list-style-type: none"> <li>➤ Bekräfta valet genom tryckning.</li> <li>➤ Ställ in den lägsta temperaturen.</li> <li>➤ Bekräfta inmatningen.</li> <li>➤ Ställ in den högsta temperaturen.</li> <li>➤ Bekräfta inmatningen.</li> </ul> <p>✓ Displayen visar menyn <i>Inställningar</i>.</p>
 <p><b>Tidsangivelser</b> Inställning av tid och veckodag.</p>	<ul style="list-style-type: none"> <li>➤ Bekräfta valet genom tryckning.</li> <li>➤ Ställ in tiden (hh:mm ) och veckodagen respektive genom vridning och lagra med ett tryck.</li> </ul> <p>✓ Displayen visar menyn <i>Inställningar</i>.</p>

ENG

DAN



NOR

FIN

SWE

POL

RUS

Beskrivning	Steg
<div data-bbox="122 186 203 263" style="border: 1px solid black; padding: 2px; display: inline-block;">  </div> <p><b>Komfort-Program</b> I automatdrift sker en reglering med komfort programmens kopplingstider.</p> <ul style="list-style-type: none"> <li>• Vecka (må - sö)</li> <li>• Veckodagar (må - fr)</li> <li>• Helg (lö - sö)</li> <li>• Dag (må, ti, on, to, fr, lö, sö)</li> </ul> <p>Varje veckodag kan innehålla fyra kopplingstider (P1 – P4). Efter starttiden har uppnåtts regleras mot trivseltemperaturen. Utanför kopplingstiderna sker regleringen genom temperaturreduceringen. De fördefinierade kopplingstiderna kan anpassas individuellt:</p> <p>må - fr:                    kl. 5.00 - 8.00                                            kl. 15.00 - 22.00 Uhr</p> <p>Sa - So:                     6.00 - 23.00 Uhr</p> <div data-bbox="122 841 174 893" style="border: 1px solid black; border-radius: 50%; width: 30px; height: 30px; display: flex; align-items: center; justify-content: center; margin-top: 10px;">  </div> <ul style="list-style-type: none"> <li>• Automatdriften måste vara aktiverad.</li> <li>• I <i>menyn Inställningar</i>, måste trivseltemperaturen och temperaturreduceringen vara inställda.</li> <li>• De aktuella tidsangivelser måste vara inställda.</li> <li>• Befinner sig anslutna rumstemperaturregulatorer i automatdrift, sker genom komfort-programmen en växel mellan dag- och nattdrift.</li> </ul>	<ul style="list-style-type: none"> <li>➤ Bekräfta valet genom tryckning.</li> <li>✓ Displayen hoppar till komfortprogrammets översikt, på skärmen visas „day“.</li> <li>➤ Välj och aktivera ett komfortprogram.</li> <li>➤ Välj en kopplingstid (P1 till P4).</li> <li>➤ Ställ in start- resp. sluttiden respektive genom vridning och lagra med ett tryck.</li> <li>➤ Byt med „BACK“ till komfortprogrammets översikt.</li> <li>➤ Ställ in ytterligare kopplingstider eller byt med „BACK“ till menyn <i>Inställningar</i> wechslern.</li> </ul>

ENG

DAN







NOR

FIN

SWE

POL

RUS

Beskrivning	Steg										
 <b>Temperaturkorrektur</b> Korrigerar en avvikande mätning av aktuella temperaturen med den interna sensorn $\pm 2$ °C i steg om 0,1 °C.	<ul style="list-style-type: none"> <li>➤ Bekräfta valet genom tryckning.</li> <li>➤ Ställ in korrigeringsvärdet.</li> <li>➤ Bekräfta inmatningen.</li> </ul> ✓ Displayen visar meny <i>Inställningar</i> .										
 <b>Displaybeleysning</b> Ställer in ljuset av displayen i fem steg: <table style="margin-left: 20px; border: none;"> <tr> <td>0</td> <td>Av</td> </tr> <tr> <td>25</td> <td>Steg 1</td> </tr> <tr> <td>50</td> <td>Steg 2</td> </tr> <tr> <td>75</td> <td>Steg 3</td> </tr> <tr> <td>100</td> <td>Steg 4</td> </tr> </table>	0	Av	25	Steg 1	50	Steg 2	75	Steg 3	100	Steg 4	<ul style="list-style-type: none"> <li>➤ Bekräfta valet genom tryckning.</li> <li>➤ Ställ in ljuset av displayen.</li> <li>➤ Bekräfta inmatningen.</li> </ul> ✓ Displayen visar meny <i>Inställningar</i> .
0	Av										
25	Steg 1										
50	Steg 2										
75	Steg 3										
100	Steg 4										
 Inställningen visas genom tidskalan.											
 <b>Fabriksinställningar</b> Återställer leveranskicket. Alla utförda inställningar raderas.	<ul style="list-style-type: none"> <li>➤ Bekräfta valet genom tryckning.</li> <li>➤ Välj „Yes“ (ja) för att radera.</li> <li>➤ Tryck vridknappen 5 sekunder.</li> </ul> ✓ En nystart sker. I fortsättningen visas huvudmenyn.  „No“ (nej) avbryter åtgärden.										
 <b>Åter</b> Lämnar meny.	<ul style="list-style-type: none"> <li>➤ Bekräfta valet genom tryckning.</li> </ul> ✓ Huvudmenyn visas.										

ENG

DAN

NOR

FIN

SWE

POL

RUS

### 4.2.3 Meny Service



#### OBS

#### Skador på anläggningen!

Felaktiga konfigurationer kan leda till fel och skador på anläggningen.

➤ Inställningar får endast göras av auktoriserad personal.

#### Rumstemperaturregulator Komfort och Control!

Med lämpliga inställningar av systemparametrarna kan en optimal avstämning av hela anläggningen ske. För att undvika en felaktig konfiguration är denna meny skyddad med en 4-siffrig PIN (standard: 1234).

ENG

DAN

NOR

FIN

SWE



POL

RUS

- Välj meny genom tryckning.
- Välj meny *Parameter*.
- Aktivera menyn genom att trycka igen.
- Välj menyn „Code“
- Aktivera PIN inmatningen genom att trycka.
- Ange den 4-siffriga PIN (standard: 1234). Välj de enskilda siffrorna genom vridning och bekräfta med ett tryck.
- Starta inmatningen med funktionen „PAR“.
- Välj de enskilda siffrorna av parameternumret genom vridning och bekräfta med ett tryck.
- Aktivera inmatningen genom att välja „SET“ och trycka.
- Utför inställningen enligt nedanstående parameterlista.
- Återgå till huvudmenyn med 2 x „BACK“



Sker ingen ytterligare aktivering, återgår indikationen efter max. 30 sekunder tillbaka till huvudmenyn.

Nr.	Beskrivning	Inställning
010	<p><b>Uppvärmningssystem</b> Ställer in det tillgängliga uppvärmningssystemet:</p> <ul style="list-style-type: none"> <li>• Golvvärme standard (FB HSt.)</li> <li>• Golvvärme lågenergi (FBH NE)</li> <li>• Radiator (RAD)</li> <li>• Konvektor passiv (KON pas)</li> <li>• Konvektor aktiv (KON akt)</li> </ul>	0 = FBH St. 1 = FBH NE 2 = RAD 3 = KON pas 4 = KON akt  <i>Standard: 0</i>
020	<p><b>Låsa kylningen</b> Avaktiverar kylfunktionen</p>	0 = aktiverad 1 = avaktiverad <i>Standard: 0</i>
030	<p><b>Användarspär</b> Skyddar avaktiveringen av användarspärren men en PIN.</p>	0 = aktiverad 1 = avaktiverad <i>Standard: 0</i>
031	<p><b>PIN Användarspär</b> Ställer in PIN för parameter 30.</p>	0 ... 9999 <i>Standard: 0000</i>
	<p> Vid okänd PIN</p> <ul style="list-style-type: none"> <li>➤ Koppla apparaten spänningsfri</li> <li>➤ Håll vridknappen intryckt och lägg på spänningen igen tills softwareversionen visas på displayen och slocknar igen.</li> <li>➤ Håll i vridknappen på nytt igen tills symbolen  slocknar.</li> </ul>	
032	<p><b>Begränsad användning</b> Omkoppling av rumsmanöverenhetsens användningsspär mellan „Standard“ och „Begränsad Användning“.</p>	0 = aktiverad 1 = avaktiverad <i>Standard: 0</i>
040	<p><b>Extern Sensor (endast Control)</b> Aktivering av en extern rum- eller golvsensor Aktiveringen av en rumsensor avaktiverar den interna sensorn. Vid användning av en golvsensor kan via <i>menyn Inställningar</i> med funktionen „extern golvsensor“ den lägsta golvtemperaturen ställas in.</p>	0 = ingen extern sensor 1 = Rumsensor 2 = Golvsensor  <i>Standard: 0</i>

ENG

DAN

NOR

FIN

SWE

POL

RUS

Nr.	Beskrivning	Inställning
041	<b>Korrektur av den aktuella temperaturen extern sensor (endast Control)</b> Korrigerar en avvikande mätning av den aktuella temperaturen.	-2 ... +2 °C <i>Standard: 0 °C</i>
050	<b>Tidsinställning för displaybelysningen</b> Ställer in tiden hur länge displayen lyser efter en åtgärd.	0 ... 30 sek. i 5 Sek. Steg <i>Standard: 15 sek</i>
090	<b>Indikation kopplingsutgång</b> Indikerar aktiveringen av aktuatorer genom en blinkande uppvärmnings- resp. kylsymbol.	0 = avaktiverad 1 = aktiverad <i>Standard: 1</i>
110	<b>Verkningsriktning kopplingsutgång</b> Ställer in verkningsriktningen av anslutna aktuatorer: • Normalt stängt (NC) • Normalt öppet (NO)	0 = NC 1 = NO <i>Standard: 0</i>
161	<b>Frostskyddstemperatur</b> Aktiverar frostskyddsfunktionen när den inställda temperaturen underskrids.	5 ... 10 °C <i>Standard: 5</i>
170	<b>Smart Start/Smart Stop-Funktion (endast Control)</b> Lär in rummets temperaturbeteende.	0 = avaktiverad 1 = aktiverad <i>Standard 1</i>
190	<b>Ventilskyddsfunktion</b> Regelbunden ventilöppning för att förebygga fastsättning.	0 ... 28 dagar <i>Standard: 14</i>
191	<b>Ventilaktiveringstid</b> Tid för aktivering av aktuatorer för utförande av ventilskyddsfunktionen.	0 ... 10 min <i>Standard: 5 Min</i>

ENG

DAN

NOR

FIN

SWE

POL

RUS



## 5 Komfort- och skyddsfunktion

### 5.1 Komfortfunktion

För användarkomforten förfogar rumstemperaturregulatorn över funktioner för att reglera trivseltemperaturen.

#### 5.1.1 Smart Start/Smart Stop-Funktion

##### Endast rumtemperaturregulator Control

Smart Start/Smart Stop-funktionen (parameter 170) beräknar automatiskt den nödvändiga ledtiden för att den inställda trivseltemperaturen finns tillgänglig vid start- och sluttiden.

#### 5.1.2 Change Over uppvärmning/kylning

##### Rumtemperaturregulator Komfort, Control

Change Over funktionen kopplar med en extern signal om hela anläggningen mellan uppvärmning och kylning.

#### 5.1.3 Begränsat modus

Det begränsade moduset tillåter endast ändring av bör-temperaturen.

##### Aktivera moduset



För regulatorerna av typen Standard kan en aktivering av det begränsade moduset endast ske i fabriken.

För regulatorer av typ Komfort och Control sker aktiveringen enligt följande:

- Aktivera parameter 032 i meny Service (värde: 1)



Driftsmoduset innan nystarten övertas för den begränsade användningen.

- Koppla apparaten spänningsfri
- Lägg på spänningen igen

ENG

DAN

NOR

FIN

SWE

POL

RUS

- ✓ Det begränsade moduset är aktiverat.

### **Avaktivera moduset (Komfort, Control)**

- Koppla apparaten spänningsfri
- Håll vridknappen intryckt och sätt på strömmen igen tills software-versionen visas på displayen och slocknar igen.
- Avaktivera parameter 032 i meny Service (värde: 0).
- ✓ Apparaten befinner sig permanent i Standard-drift.

### **Avaktivera moduset temporärt (Standard, Komfort, Control)**

Det begränsade moduset kan avaktiveras temporärt för att under tiden använda eller aktivera spärrade funktioner hos apparaten under tiden. Efter ett spänningsavbrott på apparaten reaktiveras det begränsade moduset.

- Koppla apparaten spänningsfri
- Håll vridknappen intryckt och lägg på spänningen igen tills software-versionen visas på displayen och slocknar igen.
- ✓ Apparaten befinner sig temporärt tills nästa spänningsavbrott i Standard-drift.

ENG

DAN

NOR

FIN

## **5.2 Skyddsfunktion**

Rumtemperaturregulatoren ha skyddsfunktioner för att undvika skador på hela anläggningen.

SWE

POL

RUS

### **5.2.1 Ventilskyddsfunktion**

Under perioder utan ventilaktivering (t.ex. utanför uppvärmningsperioden) öppnas alla ventiler regelbundet. Detta förebygger en fastsättning av ventilerna (parameter 190 och 191).

### **5.2.2 Frostskyddsfunktion**

Oberoende av driftsättet har rumtemperaturregulatoren en frostskyddsfunktion (parameter 161). När frostskyddstemperaturen underskrids, aktiveras alla anslutna aktuatorer och ventilerna öppnas.

## 6 Underhåll

### 6.1 Felavhjälp

Indikation	Betydelse	Möjlig avhjälp
• • •	Mättemperatur av intern/extern sensor överskriden	<p><b>Intern sensor/rumsensor</b></p> <ul style="list-style-type: none"> <li>• Avlägsna främmande värmekällor i den direkta omgivningen och vänta tills sensorn har svalnat.</li> <li>• Positionera rumsensorn eventuellt på nytt.</li> <li>• Kontrollera rumstemperaturregulatorn/rumsensorn och låt eventuellt bytas ut.</li> </ul> <p><b>Golvsensor</b></p> <ul style="list-style-type: none"> <li>• Kontrollera golvsensorn och låt eventuellt bytas ut.</li> </ul>
0004	Störning på den externa sensorn (rum-/golvsensor)	<ul style="list-style-type: none"> <li>• Ingen extern sensor ansluten.</li> <li>• Återställ fabriksinställningarna.</li> <li>• Avaktivera den externa sensorn i meny <i>Service</i> under parameter 040.</li> <li>• Kontrollera den externa sensorn och låt eventuellt bytas ut.</li> </ul>
0010	Störning på den interna sensorn	<ul style="list-style-type: none"> <li>• Återställ fabriksinställningarna.</li> <li>• Kontrollera rumstemperaturregulatorn och låt eventuellt bytas ut.</li> </ul>

ENG

DAN

NOR

FIN

SWE

POL

RUS

### 6.2 Rengöring

Använd en torr, mjuk trasa som är fri från lösningsmedel.

Denna manual är upphovsrättsskyddad. Alla rättigheter förbehålles. Den får utan föregående godkännande av tillverkaren varken i sin helhet eller delvis kopieras, reproduceras, avkortas eller överföras i någon form, varken mekaniskt eller elektroniskt. © 2018



## Spis treści

	<b>1 Informacje o niniejszej instrukcji.....</b>	<b>93</b>
	1.1 Ważność, przechowywanie i przekazywanie instrukcji innym podmiotom	93
	1.2 Symbole	93
	<b>2 Bezpieczeństwo .....</b>	<b>94</b>
	2.1 Zastosowanie zgodnie z przeznaczeniem	94
	2.2 Ogólne instrukcje bezpieczeństwa	94
	<b>3 Przegląd urządzenia.....</b>	<b>96</b>
	<b>4 Obsługa.....</b>	<b>97</b>
ENG	4.1 Regulacji temperatury zadanej	97
DAN	4.2 Nawigacja i ustawienia	97
	4.2.1 Funkcje menu Life-Style	99
NOR	4.2.2 Menu ustawień	103
	4.2.3 Menu serwisowe	109
FIN	<b>5 Funkcje zapewniające komfort i ochronę.....</b>	<b>112</b>
	5.1 Funkcje zapewniające komfort	112
SWE	5.1.1 Funkcje Smart Start/Smart Stop	112
	5.1.2 Change Over ogrzewanie/chłodzenie	112
POL	5.1.3 Tryb ograniczony	112
	5.2 Funkcje ochrony	114
RUS	5.2.1 Funkcje ochrony zaworów	114
	5.2.2 Funkcje ochrony przed mrozem	114
	<b>6 Konserwacja .....</b>	<b>114</b>
	6.1 Usuwanie usterek	114
	6.2 Czyszczenie	115

# 1 Informacje o niniejszej instrukcji

## 1.1 Ważność, przechowywanie i przekazywanie instrukcji innym podmiotom

Instrukcja dotyczy regulatorów temperatury pomieszczeń typ

- RD 40203-10 – Standard 24 V,
- RD 20203-10 – Standard 230 V,
- RD 45203-40 – Komfort 24 V,
- RD 25203-40 – Komfort 230 V,
- RD 45203-60 – Control 24 V,
- RD 25203-60 – Control 230 V.

Instrukcja zawiera informacje, niezbędne dla obsługi niniejszych urządzeń. W celu przedstawienia różnic pomiędzy poszczególnymi typami używa się dla regulatorów temperatury takiego nazewnictwa jak: „Standard”, „Komfort” i „Control”. Przed rozpoczęciem pracy z zastosowaniem urządzenia należy uważnie przeczytać niniejszą instrukcję w całości. Należy przechowywać instrukcję i przekazywać ją kolejnym użytkownikom. Przeglądanie oraz pobieranie niniejszej instrukcji oraz przynależnej do niej instrukcji instalacji możliwe jest pod adresem [www.ezr-home.de](http://www.ezr-home.de).

## 1.2 Symbole

W treści instrukcji stosowane są następujące symbole:



**Zagrożenie:** Oznacza możliwe zagrożenie



**Informacja:** Oznacza ważną lub przydatną informację

- Czynność użytkownika
- ✓ Rezultat wykonanych czynności
- Wyliczenie bez kolejności
- 1., 2. Wyliczenie wymagające zachowania kolejności

ENG

DAN

NOR

FIN

SWE

POL

RUS

## 2 Bezpieczeństwo

### 2.1 Zastosowanie zgodnie z przeznaczeniem

Regulator temperatury steruje temperaturą bezpośrednio lub za pomocą dołączonych, elektrycznych napędów sterujących w systemie regulacji temperatury w jednym pomieszczeniu. Zależnie od wersji nadaje się do użytku w systemie 24 V lub 230 V. Urządzenie służy do

- stałej instalacji w miejscu przeznaczenia,
- rejestracji temperatury rzeczywistej (temperatury pomieszczenia),
- regulacji temperatury zadanej (temperatury dobrego samopoczucia),
- regulacji temperatury rzeczywistej i aktywacji napędów wykonawczych w trybie grzania (standard) lub w trybie grzania / chłodzenia (Komfort, Control),
- podłączenia zewnętrznego czujnika (Control).

Każdy inny sposób użytkowania, zmiany i przebudowy są jednoznacznie zakazane i prowadzą do zagrożeń, za które producent nie odpowiada.

### 2.2 Ogólne instrukcje bezpieczeństwa

W celu uniknięcia wypadków, skutkujących uszkodzami osobowymi i materialnymi, należy stosować się do wszelkich zasad bezpieczeństwa, wyszczególnionych w niniejszej instrukcji.

- Otwarcie urządzenia możliwe jest jedynie przez autoryzowany personel, po odłączeniu napięcia.
- Przed otwarciem urządzenia należy wyłączyć je z sieci i zabezpieczyć przed niezamierzonym włączeniem.
- Urządzenie należy użytkować jedynie w nienagannym stanie technicznym.

- Należy stosować się do warunków otoczenia oraz użytkować urządzenia z dopuszczalnym zakresie mocy.
- Użytkowanie urządzenia i pracy przy nim zakazuje się osobom (w tym dzieciom) o ograniczonych zdolnościach psychicznych, postrzegania zmysłowego, braku doświadczenia, wiedzy oraz umiejętności obsługi tegoż urządzenia. W razie konieczności osoby te powinny być nadzorowane przez osobę odpowiedzialną za ich bezpieczeństwo, bądź otrzymać od niej pouczenia dotyczące obsługi produktu.
- Należy dopilnować, aby urządzeniem nie bawiły się dzieci. Ewentualnie należy nadzorować dzieci zajmujące się urządzeniem.
- W razie potrzeby należy odłączyć system regulacji od napięcia.

ENG

DAN

NOR

FIN

SWE

POL

RUS

### 3 Przegląd urządzenia

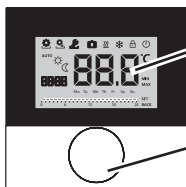

Wyświetlacz

Pokręto z mechanizmem pokrętno - przyciskowym i delikatnym zaskakiwaniem poszczególnych stopni

Regulator temperatury w pomieszczeniu				
Typ	Symbol	Znaczenie	Symbol	Znaczenie
Standard Komfort Control		Funkcje menu Life-Style	°C	Jednostka temperatury
		Menu ustawień	888	Temp. zadana/rzeczywista
		Grzanie	MIN	Temp. minimalna
		Blokada obsługi	MAX	Temp. maksymalna
		Wyłączanie	SET	Wprowadzanie / potwierdzanie wprowadzenia danych
	<b>AUTO</b>	Tryb automatyczny	CL	Korekta pomiar temperatury rzeczywistej
		Tryb dzienny	BACK	Wstecz
		Tryb nocny		
		Menu serwisowe	LED	Podświetlanie wyświetlacza
		Chłodzenie	USER-PS	Ustawienia fabryczne
		Funkcja urlopowa	CLo	Dane czasowe
	<b>8888</b>	Godzina	Pro	Programy Komfort
	<b>Mo – Su</b>	Dzień tygodnia	---	Nastawa minimalnej temperatury podłogi <sup>1</sup>
		Skala czasu		



## 4 Obsługa



### OSTRZEŻENIE

#### Zagrożenie życia w przypadku połknięcia!

Możliwe jest zdjęcie pokrętła i jego połknięcie przez dzieci.

➤ Pokrętła nie należy przechowywać w zasięgu rąk dzieci.

### 4.1 Regulacji temperatury zadanej



Obracanie pokrętła w prawo lub w lewo pozwala na nastawę temperatury. Obrót pokrętłem w lewo powoduje obniżanie, obrót w prawo podwyższanie temperatury.



#### Regulator temperatury w pomieszczeniu Komfort i Control

W trybie dziennym i nocnym system umożliwia zapis temperatury, zapewniającej dobre samopoczucie. Ręczna lub automatyczna zmiana z trybu nocnego na dzienny powoduje powrót do zapisanej temperatury. Niezależnie od aktywnego trybu możliwa jest zmiana temperatury zadanej za pomocą pokrętła. Dalsze informacje zawiera rozdział *Funkcje menu Life-Style*.

### 4.2 Nawigacja i ustawienia

Nawigacja i nastawa regulatora temperatury pomieszczenia odbywa się za pomocą pokrętła:



Przyciśnięcie pokrętła wywołuje menu, pozwala na aktywowanie i deaktywowanie funkcji i pracę według zapisanych ustawień.



Za pomocą obracania pokrętłem następuje wprowadzanie ustawień, jak również wybór menu i funkcji.

ENG

DAN

NOR

FIN

SWE

POL

RUS

Dla ułatwienia nawigacji i ustawień dostępne są menu podstawowe oraz różne inne menu.

### Podstawowy poziom menu

Regulator temperatury w menu podstawowym wskazuje aktualną temperaturę rzeczywistą oraz aktywne funkcje. Model Control wyposażono dodatkowo w funkcję zegara.

### Wybór menu

Dostępność menu zależna jest od wersji urządzenia.

ENG



#### **Funkcje Life-Style (Standard, Komfort, Control)**

Dostępne są wszystkie ważne funkcje podstawowe.

DAN

NOR



#### **Ustawienia (Standard, Komfort, Control)**

Zawiera rozszerzone funkcje i liczne możliwości regulacji.

FIN



#### **Serwis (Komfort, Control)**

Zawiera różne parametry systemu. Optymalne uzgodnienie całości urządzenia możliwe jest za pomocą odpowiednich ustawień.

SWE

POL



#### **Wstecz**

Opuszcza wybór menu i wraca do menu podstawowego.

RUS



- Pulsujący symbol prezentuje wybrane menu lub wybraną funkcję.
- Jeżeli nie nastąpi dalsza obsługa, wyświetlacz wraca do poziomu podstawowego po około 5 sekundach.

### 4.2.1 Funkcje menu Life-Style

W tym menu ustawia się funkcje Life-Style. Zależnie od wersji regulatora temperatury dostępne są ustawienia, widoczne na rysunku. Bliższe informacje dostępne są na następujących stronach.



- W przypadku wyboru trybu pracy (tryb dzienny, nocny, automatyczny) możliwy jest wybór trybów nieaktywnych.
- Jeżeli nie zostaną podjęte dalsze czynności obsługowe, wyświetlacz powróci po max. 30 sekundach do menu podstawowego.

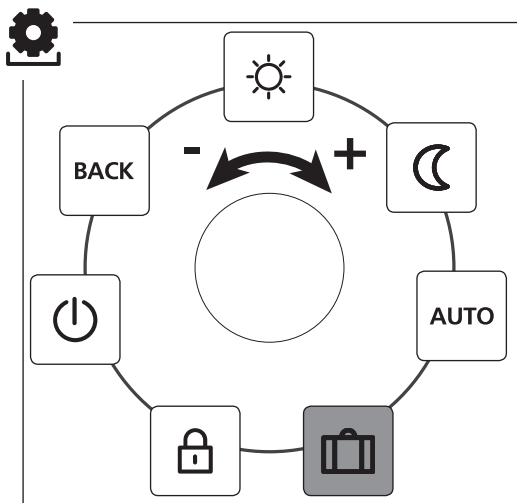

- Standard, Komfort i Control
- tylko Control

ENG

DAN

NOR

FIN

SWE

POL

RUS

- Wybór menu należy wywołać przyciśnięciem przycisku.
- Wybrać menu *Funkcje Life-Style*.
- Wywołać menu, wciskając przycisk ponownie.
- Wybrać żadaną funkcję.

Opis	Etapy
<div data-bbox="118 365 197 445"></div> <p data-bbox="215 365 377 394"><b>Tryb dzienny</b></p> <p data-bbox="118 457 232 486"><b>Standard</b> Regulacja według nastawionej temperatury zadanej.</p> <p data-bbox="118 564 335 594"><b>Komfort, Control</b> Regulacja według nastawionej <i>temperatury dobrego samopoczucia</i> menuustawień.</p>	<ul style="list-style-type: none"> <li>➤ Wybór menu należy potwierdzić przyciśnięciem przycisku.</li> <li>✓ Tryb dzienny został aktywowany.</li> <li>✓ Wyświetlacz pokazuje poziom podstawowy.</li> </ul>
<div data-bbox="118 707 197 787"></div> <p data-bbox="215 707 356 736"><b>Tryb nocny</b></p> <p data-bbox="118 799 232 828"><b>Standard</b> Temperatura zadana, ustawiona w <i>trybie dziennym</i> zostanie obniżona o 2 °C przez oprogramowanie.</p> <div data-bbox="118 947 169 1006"></div> <p data-bbox="190 947 576 1195">W przypadku zmiany temperatury zadanej pulsuje symbol . Zmiana temperatury zostanie zapamiętana również w trybie dziennym. Następnie oprogramowanie wyliczy wartość obniżonej temperatury dla trybu nocnego.</p> <p data-bbox="118 1228 335 1257"><b>Komfort, Control</b> Regulacja według nastawionej <i>temperatury obniżonej</i> w menuustawień.</p>	<ul style="list-style-type: none"> <li>➤ Wybór menu należy potwierdzić przyciśnięciem przycisku.</li> <li>✓ Tryb nocny jest aktywny.</li> <li>✓ Wyświetlacz pokazuje poziom podstawowy.</li> </ul>

ENG

DAN

NOR

FIN

SWE

POL

RUS

Opis	Etapy
<div data-bbox="70 186 147 259" style="border: 1px solid black; padding: 5px; display: inline-block; margin-bottom: 10px;"> <b>AUTO</b> </div> <p data-bbox="165 180 408 209"><b>Tryb automatyczny</b></p> <p data-bbox="68 273 304 302"><b>Standard, Komfort</b></p> <p data-bbox="68 305 524 396">Sygnał zewnętrznego zegara systemowego (np. od regulatora temperatury Control) aktywuje tryb dzienny lub nocny.</p> <p data-bbox="68 398 163 428"><b>Control</b></p> <p data-bbox="68 430 507 521">Automatyczna regulacja temperatury według <i>programów Komfort</i> w menu <i>ustawień</i>.</p>	<ul style="list-style-type: none"> <li data-bbox="600 180 874 299">➤ Wybór menu należy potwierdzić przyciśnięciem przycisku.</li> <li data-bbox="542 305 849 364">✓ Tryb automatyczny jest aktywny.</li> <li data-bbox="542 369 901 428">✓ Wyświetlacz pokazuje poziom podstawowy.</li> <li data-bbox="542 433 886 492">✓ <b>Control:</b> Na wyświetlaczu widoczna jest druga skala.</li> </ul>
<div data-bbox="70 544 147 617" style="border: 1px solid black; padding: 5px; display: inline-block; margin-bottom: 10px;">  </div> <p data-bbox="165 544 395 573"><b>Funkcja urlopowa</b></p> <p data-bbox="165 576 524 666">Automatyczne obniżenie do poziomu <i>temperatury urlopowej</i> w menu <i>ustawień</i>.</p>	<p data-bbox="542 544 677 573"><b>Aktywacja</b></p> <ul style="list-style-type: none"> <li data-bbox="600 576 915 666">➤ Wybór menu należy potwierdzić przyciśnięciem przycisku.</li> <li data-bbox="600 672 884 762">➤ Obracając pokrętkę ustawić ilość dni urlopu.</li> <li data-bbox="600 768 884 827">➤ Potwierdzić wybraną wartość.</li> <li data-bbox="542 832 880 923">✓ Nastąpi funkcja urlopowa zostanie aktywowana natychmiast.</li> <li data-bbox="542 928 901 987">✓ Wyświetlacz pokazuje poziom podstawowy.</li> </ul> <div data-bbox="542 1001 922 1121" style="background-color: #f0f0f0; padding: 5px;"> <div data-bbox="542 1001 594 1054" style="border: 1px solid black; border-radius: 50%; width: 40px; height: 40px; display: flex; align-items: center; justify-content: center; margin-bottom: 5px;"> <span data-bbox="553 1010 584 1039" style="font-size: 24px; font-weight: bold;">i</span> </div> <p data-bbox="615 1001 922 1121">Późniejsza zmiana temperatury zadanej powoduje deaktywację funkcji urlopowej.</p> </div> <p data-bbox="542 1132 708 1161"><b>Deaktywacja</b></p> <ul style="list-style-type: none"> <li data-bbox="600 1167 915 1287">➤ Należy stosować się do etapów obsługi urządzenia, zawartych w zakresie „aktywacji”.</li> <li data-bbox="600 1292 915 1383">➤ Obracając pokrętkę ustawić ilość dni urlopu równą 00.</li> </ul>

ENG

DAN







NOR

FIN

SWE

POL

RUS

Opis	Etapy
 <p><b>Blokada obsługi</b> Powoduje blokadę regulatora temperatury. Wyświetlacz nadal pokazuje temperaturę rzeczywistą i dalsze funkcje, funkcja przestawienia temperatury zadanej oraz obsługa są nieaktywne.</p>	<p><b>Aktywacja</b></p> <ul style="list-style-type: none"> <li>➤ Wybór menu należy potwierdzić przyciśnięciem przycisku.</li> </ul> <ul style="list-style-type: none"> <li>✓ Blokada obsługi jest aktywna.</li> <li>✓ Widoczny jest symbol .</li> <li>✓ Wyświetlacz pokazuje poziom podstawowy.</li> </ul> <p><b>Deaktywacja</b></p> <ul style="list-style-type: none"> <li>➤ Wcisnąć i przytrzymać pokrętkę przez &gt; 5 sekund.</li> </ul> <ul style="list-style-type: none"> <li>✓ Symbol  jest nieaktywny, obsługa znowu jest możliwa.</li> </ul>
 <p><b>Wyłączenie</b> Wyłącza regulator temperatury w pomieszczeniu. Nastąpi deaktywacja funkcji regulacji temperatury. Funkcje ochronne - ochrona zaworów i ochrona przed mrozem - pozostają aktywne.</p> <p>W przypadku regulatora temperatury typu Control programy typu Komfort <i>Menu ustawień</i> podlegają dalszej analizie. Aktywne sygnały przełączania zostaną wydane przez wyjście obniżania temperatury do podłączonych regulatorów.</p>	<ul style="list-style-type: none"> <li>➤ Wybór menu należy potwierdzić przyciśnięciem przycisku.</li> </ul> <ul style="list-style-type: none"> <li>✓ Wszystkie funkcje ulegną deaktywacji.</li> <li>✓ Widoczny jest symbol .</li> <li>✓ Wyświetlacz pokazuje temperaturę rzeczywistą.</li> </ul> <p><b>Włączenie</b></p> <ul style="list-style-type: none"> <li>➤ Wcisnąć i przytrzymać pokrętkę przez &gt; 5 sekund.</li> </ul> <ul style="list-style-type: none"> <li>✓ Wyświetlacz pokazuje poziom podstawowy.</li> <li>✓ Widoczne są wszystkie aktywne funkcje.</li> </ul>
 <p><b>Wstecz</b> Wyjście z menu.</p>	<ul style="list-style-type: none"> <li>➤ Wybór menu należy potwierdzić przyciśnięciem przycisku.</li> </ul> <ul style="list-style-type: none"> <li>✓ Wyświetlacz pokazuje poziom podstawowy.</li> </ul>

ENG

DAN

NOR

FIN

SWE

POL

RUS

### 4.2.2 Menu ustawień

W tym menu możliwe jest wprowadzanie zaawansowanych ustawień. Zależnie od wersji regulatora temperatury dostępne są ustawienia, widoczne na rysunku. Bliższe informacje dostępne są na następujących stronach.



Jeżeli nie zostaną podjęte dalsze czynności obsługowe, wyświetlacz powróci po max. 30 sekundach do menu podstawowego.

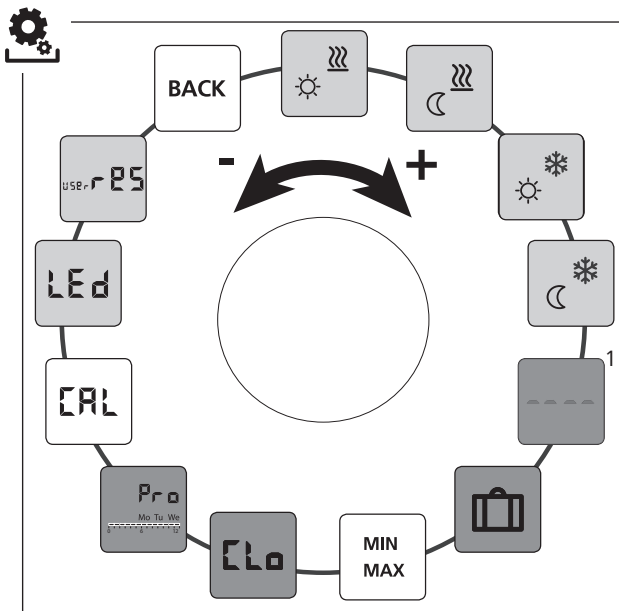

Standard, Komfort i Control

tylko Control

Komfort, Control

<sup>1</sup>Wskazanie komunikacji z zewnętrznym czujnikiem podłogowym.

ENG

DAN

NOR



FIN

SWE

POL

RUS

- Wybór menu należy wywołać przyciśnięciem przycisku.
- Wybrać menu *Ustawienia*.
- Wywołać menu, wciskając przycisk ponownie.
- Wybrać właściwe ustawienia.

Opis	Etapy
 <p><b>Temperatura dobrego samopoczucia - Ogrzewanie</b> Regulacja temperatury zadanej dla trybu dziennego.</p>	<ul style="list-style-type: none"> <li>➤ Wybór menu należy potwierdzić przyciśnięciem przycisku.</li> <li>➤ Nastawa temperatury zadanej</li> <li>➤ Wybór należy potwierdzić przyciśnięciem przycisku.</li> <li>✓ Wyświetlacz znajduje się w menu <i>Ustawienia</i>.</li> </ul>
 <p><b>Temperatura obniżona - ogrzewanie</b> Regulacja temperatury zadanej dla trybu nocnego.</p>	<ul style="list-style-type: none"> <li>➤ Wybór menu należy potwierdzić przyciśnięciem przycisku.</li> <li>➤ Nastawa temperatury zadanej</li> <li>➤ Potwierdzić wybraną wartość.</li> <li>✓ Wyświetlacz znajduje się w menu <i>Ustawienia</i>.</li> </ul>
 <p><b>Temperatura dobrego samopoczucia - Chłodzenie</b> Regulacja temperatury zadanej dla trybu dziennego.</p>	<ul style="list-style-type: none"> <li>➤ Wybór menu należy potwierdzić przyciśnięciem przycisku.</li> <li>➤ Nastawa temperatury zadanej</li> <li>➤ Potwierdzić wybraną wartość.</li> <li>✓ Wyświetlacz znajduje się w menu <i>Ustawienia</i>.</li> </ul>

ENG

DAN

NOR





FIN

SWE

POL

RUS



Opis	Etapy
 <p><b>Temperatura obniżona - chłodzenie</b> Regulacja temperatury zadanej dla trybu nocnego.</p>	<ul style="list-style-type: none"> <li>➤ Wybór menu należy potwierdzić przyciśnięciem przycisku.</li> <li>➤ Nastawa temperatury zadanej</li> <li>➤ Potwierdzić wybraną wartość.</li> </ul> <p>✓ Wyświetlacz znajduje się w menu <i>Ustawienia</i>.</p>
 <p><b>Zewnętrzny czujnik podłogowy</b> Nastawa minimalnej temperatury podłogi.</p> <p> Funkcja ta jest widoczna, gdy w menu <i>serwis</i> pod parametrem 040 wskazano przyłączenie zewnętrznego czujnika podłogi.</p>	<ul style="list-style-type: none"> <li>➤ Wybór menu należy potwierdzić przyciśnięciem przycisku.</li> <li>➤ Wybrać właściwe ustawienia.</li> <li>➤ Potwierdzić wybraną wartość.</li> </ul> <p>✓ Wyświetlacz pulsuje i znajduje się w menu <i>Ustawienia</i>.</p>
 <p><b>Temperatura urlopowa</b> Regulacja temperatury zadanej dla <i>funkcji urlopowej</i> w menu <i>funkcji Life-Style</i>.</p>	<ul style="list-style-type: none"> <li>➤ Wybór menu należy potwierdzić przyciśnięciem przycisku.</li> <li>➤ Nastawa temperatury zadanej</li> <li>➤ Potwierdzić wybraną wartość.</li> </ul> <p>✓ Wyświetlacz znajduje się w menu <i>Ustawienia</i>.</p>

ENG

DAN



NOR

FIN

SWE

POL

RUS

Opis	Etapy
 <p><b>Ograniczenie temperatury</b> Regulacja minimalnej i maksymalnej temperatury, możliwej do nastawy.</p>	<ul style="list-style-type: none"> <li>➤ Wybór menu należy potwierdzić przyciśnięciem przycisku.</li> <li>➤ Ustawić minimalną temperaturę.</li> <li>➤ Potwierdzić wybraną wartość.</li> <li>➤ Ustawić maksymalną temperaturę.</li> <li>➤ Potwierdzić wybraną wartość.</li> </ul> <p>✓ Wyświetlacz znajduje się w menu <i>Ustawienia</i>.</p>
 <p><b>Dane czasowe</b> Nastawa czasu zegarowego i dnia tygodnia.</p>	<ul style="list-style-type: none"> <li>➤ Wybór menu należy potwierdzić przyciśnięciem przycisku.</li> <li>➤ Kręcąc pokrętkę wprowadzić właściwą godzinę (gg:mm ) i dzień tygodnia, następnie przycisnąć pokrętkę w celu zapisania wprowadzonych danych.</li> </ul> <p>✓ Wyświetlacz znajduje się w menu <i>Ustawienia</i>.</p>

ENG

DAN



NOR

FIN

SWE

POL

RUS

Opis	Etapy
<div data-bbox="73 186 153 263" style="border: 1px solid black; padding: 2px; width: fit-content;">  </div> <p><b>Programy Komfort</b> W trybie automatycznym odbywa się regulacja z wykorzystaniem czasów przełączania programów Komfort:</p> <ul style="list-style-type: none"> <li>• Tydzień (Pn–Nd)</li> <li>• Dni tygodnia (Pn–Pt)</li> <li>• Weekend (So–Nd)</li> <li>• Dzień (Pn, Wt, Śr, Czw, Pt, So, Nd)</li> </ul> <p>Dla każdego dnia możliwe jest wprowadzenie czterech czasów przełączania (P1 - P4). Po osiągnięciu czasu startu nastąpi regulacja według temperatury dobrego samopoczucia. Poza czasami przełączania nastąpi regulacja według obniżonych wartości temperatury. Możliwe jest indywidualne dostosowanie wstępnie zdefiniowanych czasów przełączania:</p> <p>Pn - Pt:   godzina 5.00 - 8.00                   godzina 15.00 - 22.00</p> <p>So-Nd     godzina 6.00 - 23.00</p>	<ul style="list-style-type: none"> <li>➤ Wybór menu należy potwierdzić przyciśnięciem przycisku.</li> <li>✓ Wyświetlacz przechodzi do menu przeglądu programów Komfort, na wyświetlaczu pokaże się „day”. <ul style="list-style-type: none"> <li>➤ Wyszukiwanie i dezaktywacja programu Komfort.</li> <li>➤ Wybór czasu przełączania (P1 do P4).</li> <li>➤ Kręcąc pokręteł wprowadzić czas rozpoczęcia i zakończenia, następnie przycisnąć pokręteł w celu zapisania wprowadzonych danych.</li> <li>➤ Przejście do przeglądu programów Komfort za pomocą funkcji „BACK”.</li> <li>➤ Możliwe jest ustawienie dalszych czasów przełączania lub przejście do menu <i>Ustawienia</i> za pomocą funkcji „BACK”.</li> </ul> </li> </ul>
<div data-bbox="73 953 125 1011" style="border: 1px solid black; border-radius: 50%; padding: 5px; width: 30px; height: 30px; display: flex; align-items: center; justify-content: center;">  </div> <ul style="list-style-type: none"> <li>• Tryb automatyczny powinien być aktywowany.</li> <li>• <i>WMenu ustawienia</i> należy ustawić temperaturę dobrego samopoczucia i temperaturę obniżoną.</li> <li>• Należy wprowadzić właściwe dane czasowe.</li> <li>• Jeżeli podłączone regulatory temperatury w pomieszczeniu znajdują się w trybie automatycznym, programy Komfort będą odpowiedzialne za zmiany pomiędzy trybem dziennym a nocnym.</li> </ul>	

ENG

DAN







NOR

FIN

SWE

POL

RUS

Opis	Etapy										
 <p><b>Korekta temperatury</b> Korekta rozbieżnego pomiaru temperatury rzeczywistej wewnętrznej czujnika o <math>\pm 2^{\circ}\text{C}</math> w odstępach co <math>0,1^{\circ}\text{C}</math>.</p>	<ul style="list-style-type: none"> <li>➤ Wybór menu należy potwierdzić przyciśnięciem przycisku.</li> <li>➤ Wprowadzić wartość korekty.</li> <li>➤ Potwierdzić wybraną wartość.</li> </ul> <p>✓ Wyświetlacz znajduje się w menu <i>Ustawienia</i>.</p>										
 <p><b>Podświetlanie wyświetlacza</b> Regulacja jasności wyświetlacza na pięciu poziomach:</p> <table border="0" data-bbox="122 569 357 707"> <tr> <td>0</td> <td>Wył</td> </tr> <tr> <td>25</td> <td>Poziom 1</td> </tr> <tr> <td>50</td> <td>Poziom 2</td> </tr> <tr> <td>75</td> <td>Poziom 3</td> </tr> <tr> <td>100</td> <td>Poziom 4</td> </tr> </table>	0	Wył	25	Poziom 1	50	Poziom 2	75	Poziom 3	100	Poziom 4	<ul style="list-style-type: none"> <li>➤ Wybór menu należy potwierdzić przyciśnięciem przycisku.</li> <li>➤ Należy wybrać jeden z pięciu poziomów jasności wyświetlacza.</li> <li>➤ Potwierdzić wybraną wartość.</li> </ul> <p>✓ Wyświetlacz pokazuje menu <i>Ustawienia</i>.</p>
0	Wył										
25	Poziom 1										
50	Poziom 2										
75	Poziom 3										
100	Poziom 4										
 <p>Wskaźnik ustawień sygnalizowany jest za pomocą skali czasu.</p>	<ul style="list-style-type: none"> <li>➤ Wybór menu należy potwierdzić przyciśnięciem przycisku.</li> <li>➤ W celu powrotu do ustawień fabrycznych należy wybrać „Yes” (Tak).</li> <li>➤ Przycisk należy przycisnąć i przytrzymać 5 sekund. Przycisnąć.</li> </ul> <p>✓ Nastąpi ponowne uruchomienie urządzenia. Po uruchomieniu ukaże się poziom podstawowy.</p>										
 <p><b>Ustawienia fabryczne</b> Powrót do ustawień fabrycznych. Wszelkie ustawienia zostaną skasowane.</p>	<p>✓ Nastąpi ponowne uruchomienie urządzenia. Po uruchomieniu ukaże się poziom podstawowy.</p> <p> Wybór „No” (nie) powoduje przerwanie procesu.</p>										
 <p><b>Wstecz</b> Wyjście z menu.</p>	<ul style="list-style-type: none"> <li>➤ Wybór menu należy potwierdzić przyciśnięciem przycisku.</li> </ul> <p>✓ Wyświetlacz pokazuje poziom podstawowy.</p>										

ENG

DAN

NOR

FIN

SWE

POL

RUS

### 4.2.3 Menu serwisowe



#### UWAGA

#### Uszkodzenie urządzenia!

Błędne konfiguracje mogą spowodować zakłócenia pracy urządzenia i jego uszkodzenie.

➤ Jedynie autoryzowani pracownicy winni dokonywać ustawień.

#### **Regulator temperatury w pomieszczeniu Komfort i Control!**

Optymalne uzgodnienie całości urządzenia możliwe jest za pomocą odpowiednich ustawień parametrów systemowych. W celu zapobiegania błędnej konfiguracji menu chronione jest czterocyfrowym kodem PIN (standardowo: 1234).

- Wybór menu należy wywołać przyciśnięciem przycisku.
- Należy wybrać menu *Parametry*.
- Wywołać menu, wciskając przycisk ponownie.
- Wybrać pozycję „Code” w menu
- Przyciśnięciem przycisku należy aktywować możliwość wprowadzenia kodu PIN.
- Wprowadzić czterocyfrowy kod PIN. (standardowo: 1234). Wybrać poszczególne cyfry, obracając pokrętkiem, po czym potwierdzić przyciskiem.
- Uruchomić wprowadzanie danych za pomocą funkcji „PAR”.
- Poszczególne cyfry parametrów należy wybrać, obracając pokrętkiem, po czym potwierdzić przyciskiem.
- Wybór należy potwierdzić wyborem funkcji „SET” i przyciśnięciem przycisku.
- Następnie wprowadzić ustawienia według następującej listy parametrów.
- Powrót do poziomu podstawowego po dwukrotnym przyciśnięciu „BACK”.



Jeżeli nie zostaną podjęte dalsze czynności obsługowe, wyświetlacz powróci po max. 30 sekundach do menu podstawowego.

ENG

DAN

NOR

FIN

SWE

POL

RUS

Nr	Opis	Ustawienia
010	<b>System grzewczy</b> Reguluje istniejący system grzewczy: <ul style="list-style-type: none"> <li>• Ogrzewanie podłogowe standard (OP St.)</li> <li>• Ogrzewanie podłogowe z zastosowaniem niskiej energii (OP NE)</li> <li>• Radiator (RAD)</li> <li>• Konwektor pasywny (KON pas)</li> <li>• Konwektor aktywny (KON akt)</li> </ul>	0 = OP St. 1 = OP NE. 2 = RAD 3 = KON pas 4 = KON akt  <i>Standard: 0</i>
020	<b>Blokowanie chłodzenia</b> Deaktywuje funkcje chłodzenia.	0 = aktywowany 1 = deaktywowany <i>Standard: 0</i>
030	<b>Blokada obsługi</b> Chroni urządzenie przed dezaktywacją blokady obsługi za pomocą kodu PIN.	0 = deaktywowany 1 = aktywowany <i>Standard: 0</i>
031	<b>Blokada obsługi kodem PIN</b> Ustanowienie kodu PIN dla parametrów 30. <div style="border: 1px solid black; padding: 5px; margin-top: 10px;">  Jeżeli kod PIN jest nieznan:             <ul style="list-style-type: none"> <li>➤ Urządzenie należy odłączyć od napięcia.</li> <li>➤ Wcisnąć i przytrzymać pokrętkę i ponownie przyłożyć napięcie, do momentu, w którym na wyświetlaczu pojawi się, a następnie ponownie zniknie wersja oprogramowania.</li> <li>➤ Ponownie wcisnąć i przytrzymać pokrętkę, do chwili zniknięcia symbolu.</li> </ul> </div>	0 ... 9999 <i>Standard: 0000</i>
032	<b>Ograniczona obsługa</b> Przełączenie blokady obsługi RBG pomiędzy pozycjami „Standard” i „Ograniczona obsługa”.	0 = deaktywowany 1 = aktywowany <i>Standard: 0</i>

ENG

DAN

NOR

FIN

SWE

POL

RUS

Nr	Opis	Ustawienia
040	<p><b>Zewnętrzny czujnik (tylko Control)</b> Zalogowanie zewnętrznego czujnika w pomieszczeniu lub na podłodze. Zalogowanie czujnika w pomieszczeniu, powoduje deaktywację czujnika wewnętrznego. W przypadku korzystania z czujnika podłogowego, możliwe jest wprowadzenie minimalnej temperatury podłogi za pomocą <i>Menu ustawień</i> w zakresie funkcji „Zewnętrzny czujnik podłogowy”.</p>	<p>0 = brak zewnętrznego czujnika 1 = czujnik w pomieszczeniu 2 = czujnik podłogowy</p> <p><i>Standard: 0</i></p>
041	<p><b>Korekta pomiaru temperatury rzeczywisłej przez zewnętrzny czujnik. (tylko Control)</b> Korekta rozbieżnego pomiaru temperatury rzeczywistej.</p>	<p>-2 ... +2 °C</p> <p><i>Standard: 0°C</i></p>
050	<p><b>Czas podświetlania wyświetlacza</b> Nastawa czasu podświetlenia wyświetlacza po wykonaniu czynności obsługowych.</p>	<p>0 ... 30 sek. co 5 sek. Etapy</p> <p><i>Standard: 15 sek.</i></p>
090	<p><b>Sygnalizacja aktywacji wyjścia, za pomocą którego następuje przełączenie</b> Sygnalizuje aktywację napędu nastawczego za pomocą pulsującego symbolu ogrzewania lub chłodzenia.</p>	<p>0 = deaktywowany 1 = aktywowany</p> <p><i>Standard: 1</i></p>
110	<p><b>Sposób funkcjonowania wyjścia, za pomocą którego następuje przełączenie</b> Wybór sposobu funkcjonowania podłączonych napędów nastawczych:</p> <ul style="list-style-type: none"> <li>• Normally closed (NC)</li> <li>• Normally open (NO)</li> </ul>	<p>0 = NC 1 = NC</p> <p><i>Standard: 0</i></p>
161	<p><b>Temperatura ochrony przed mrozem</b> Aktywuje funkcję ochrony przed mrozem w przypadku nieosiągnięcia zadanej temperatury.</p>	<p>5 ... 10 °C</p> <p><i>Standard: 5</i></p>

ENG

DAN

NOR

FIN

SWE

POL

RUS

Nr	Opis	Ustawienia
170	<b>Funkcje Smart Start/Smart Stop (tylko Control)</b> System samoczynnie dostosowuje się do zmian temperatury pomieszczenia.	0 = deaktywowany 1 = aktywowany <i>Standard 1</i>
190	<b>Funkcje ochrony zaworów</b> Cykliczne otwieranie zaworu w celu uniknięcia jego unieruchomienia.	0 ... 28 dni <i>Standard: 14</i>
191	<b>Czas trwania aktywacji zaworu</b> Wybór czasu aktywacji napędów nastawczych w celu zapewnienia funkcji ochrony zaworów.	0 ... 10 min <i>Standard: 5 min</i>

ENG

DAN

## 5 Funkcje zapewniające komfort i ochronę

NOR

### 5.1 Funkcje zapewniające komfort

FIN

Dla zapewnienia użytkownikowi komfortu regulator temperatury zawiera funkcje regulacji temperatury dobrego samopoczucia.

SWE

#### 5.1.1 Funkcje Smart Start/Smart Stop

POL

**Dotyczy tylko regulatora temperatury w pomieszczeniu typu Control**  
Funkcja Smart Start/Smart Stop (parametr 170) wylicza automatycznie niezbędne czasy wcześniejszej aktywacji, aby w czasie rozpoczęcia i zakończenia programów Komfort przygotować odpowiednią temperaturę dobrego samopoczucia.

RUS

#### 5.1.2 Change Over ogrzewanie/chłodzenie

**Regulator temperatury w pomieszczeniu typu Komfort i Control**  
Funkcja Change Over przełącza całość urządzenia na podstawie zewnętrznego sygnału pomiędzy ogrzewanie a chłodzenie.

#### 5.1.3 Tryb ograniczony

Tryb ograniczony pozwala wyłącznie na zmianę temperatury zadanej.



## Aktywowanie trybu



W przypadku regulatorów typu Standard aktywacja trybu ograniczonego możliwa jest wyłącznie w zakładzie producenta.

W przypadku regulatorów typu Komfort i Control aktywacja odbywa się w sposób następujący:

- W menu parametrów obsługi należy aktywować 032 (wartość: 1).



Przed restartem nastąpi zapis trybu eksploatacji w warunkach ograniczonej obsługi.

- Urządzenie należy odłączyć od napięcia.
- Należy ponownie przyłożyć napięcie.
- ✓ Aktywny jest tryb ograniczony.

### Dezaktywacja trybu (Komfort, Control)

- Urządzenie należy odłączyć od napięcia
- Wcisnąć i przytrzymać pokrętło i ponownie przyłożyć napięcie, do momentu, w którym na wyświetlaczu pojawi się, a następnie ponownie zniknie wersja oprogramowania.
- W menu parametrów obsługi należy dezaktywować 032 (wartość: 0).
- ✓ Urządzenie znajduje się nieprzerwanie w trybie standardowym.

### Tymczasowe dezaktywowanie trybu (Standard, Komfort, Control)

Możliwe jest tymczasowe dezaktywowanie trybu w celu wykorzystania lub aktywowania w tym czasie zablokowanych funkcji urządzenia. Po przerwaniu zasilania urządzenia powróci on do trybu ograniczonego.

- Urządzenie należy odłączyć od napięcia.
- Wcisnąć i przytrzymać pokrętło i ponownie przyłożyć napięcie, do momentu, w którym na wyświetlaczu pojawi się, a następnie ponownie zniknie wersja oprogramowania.
- ✓ Urządzenie znajduje się tymczasowo, do czasu kolejnej przerwy w zasilaniu, w trybie Standard.

ENG

DAN

NOR

FIN

SWE

POL

RUS

## 5.2 Funkcje ochrony

Regulator temperatury dysponuje możliwością zapewnienia ochrony w celu uniknięcia uszkodzenia całości systemu.

### 5.2.1 Funkcje ochrony zaworów

W czasie, w którym nie następuje aktywacja zaworów (np. poza sezonem grzewczym), następuje cykliczne otwieranie wszystkich zaworów. Dzięki temu urządzenie zapobiega unieruchomieniu zaworów (parametr 190 i 191).

### 5.2.2 Funkcje ochrony przed mrozem

Niezależnie od trybu pracy regulator temperatury umożliwia ochronę systemu grzewczego przed mrozem (parametr 161). W przypadku nieosiągnięcia temperatury ochrony przed mrozem następuje aktywacja wszystkich napędów nastawczych i otwarcie zaworów.

## 6 Konserwacja

### 6.1 Usuwanie usterek

Wska-zanie	Znaczenie	Możliwe usunięcie
● ● ●	Przekroczona temperatura pomiaru wewnętrznego / zewnętrznego czujnika	<p><b>Czujnik wewnętrzny / czujnik w pomieszczeniu</b></p> <ul style="list-style-type: none"> <li>Należy usunąć obce źródła ciepła z bezpośredniego otoczenia i odczekać do ochłodzenia się czujnika.</li> <li>Ewentualnie umieścić czujnik w innym miejscu.</li> <li>Sprawdzić funkcjonowanie regulatora temperatury / czujnika, ewentualnie wymienić.</li> </ul> <p><b>Czujnik podłogowy</b></p> <ul style="list-style-type: none"> <li>Sprawdzić funkcjonowanie czujnika podłogowego, ewentualnie wymienić.</li> </ul>

ENG

DAN

NOR

FIN

SWE

POL

RUS

Wska-zanie	Znaczenie	Możliwe usunięcie
0004	Zakłócenie czujników zewnętrznych (znajdujących się w pomieszczeniu lub podłogowych)	<ul style="list-style-type: none"> <li>• Nie podłączono zewnętrznego czujnika.</li> <li>• Należy przywrócić ustawienia fabryczne.</li> <li>• W menu <i>Serwis</i> wybrać parametr 040 w celu deaktywacji zewnętrznego czujnika.</li> <li>• Sprawdzić funkcjonowanie zewnętrznego czujnika, ewentualnie wymienić.</li> </ul>
0010	Zakłócenie czujników wewnętrznych	<ul style="list-style-type: none"> <li>• Należy przywrócić ustawienia fabryczne.</li> <li>• Sprawdzić funkcjonowanie regulatora temperatury, ewentualnie wymienić.</li> </ul>

ENG

DAN

NOR

FIN

SWE

POL

RUS

## 6.2 Czyszczenie

Do czyszczenia stosować tylko suchą, miękką ściereczkę, nie należy stosować rozpuszczalnika.

Niniejsza dokumentacja jest chroniona prawami autorskimi. Wszystkie prawa zastrzeżone. Nie może ona być kopiowana, reprodukowana, skracana lub przekazywana w innej formie, ani mechanicznie, ani elektronicznie, ani w całości, ani częściowo. © 2018



# Содержание

	<b>1 О руководстве</b>	<b>117</b>
	1.1 Действительность, хранение и передача руководства	117
	1.2 Символы	117
	<b>2 Безопасность</b>	<b>118</b>
	2.1 Надлежащая эксплуатация	118
	2.2 Общие инструкции по безопасности	118
	<b>3 Обзор приборов</b>	<b>120</b>
	<b>4 Управление</b>	<b>121</b>
	4.1 Настройка заданной температуры	121
	4.2 Навигация и настройки	121
	4.2.1 Меню Функции Life-Style	123
	4.2.2 Меню Настройки	127
	4.2.3 Меню Сервис	132
	<b>5 Функции Комфорт и Защитная</b>	<b>135</b>
	5.1 Комфортные функции	135
	5.1.1 Функция Smart Start/Smart Stop	135
	5.1.2 Change Over Отопление/Охлаждение	135
	5.1.3 Режим ограниченной функциональности	135
	5.2 Защитные функции	136
	5.2.1 Функция защиты вентиля	137
	5.2.2 Функция защиты от замерзания	137
	<b>6 Техобслуживание</b>	<b>137</b>
	6.1 Устранение ошибок	137
	6.2 Чистка	138

ENG

DAN

NOR

FIN

SWE

POL

RUS

# 1 О руководстве

## 1.1 Действительность, хранение и передача руководства

Данное руководство действительно для регуляторов комнатной температуры следующих типов:

- RD 40203-10 – Стандарт 24 В,
- RD 20203-10 – Стандарт 230 В,
- RD 45203-40 – Комфорт 24 В,
- RD 25203-40 – Комфорт 230 В,
- RD 45203-60 – Контроль 24 В,
- RD 25203-60 – Контроль 230 В.

В Руководстве содержится информация, необходимая для управления приборами. Для обозначения различий между типами регуляторы обозначены как „Стандарт“, „Комфорт“ и „Контроль“. Перед началом работы с приборами прочитайте внимательно и полностью данное Руководство. Сохраните Руководство и передайте следующему пользователю. Общий обзор и ссылка для скачивания данного Руководства и соответствующего Руководства по установке имеются на странице: [www.ezr-home.de](http://www.ezr-home.de).

## 1.2 Символы

В руководстве используются следующие символы:



**Предупреждающий знак:** обозначение опасностей



**Информация:** обозначает важную или полезную информацию

- активное действие пользователя
- ✓ следующий из действия результат
- перечисление без последовательности
- 1., 2. последовательное перечисление

ENG

DAN

NOR

FIN

SWE

POL

RUS

## 2 Безопасность

### 2.1 Надлежащая эксплуатация

Регулятор комнатной температуры управляет напрямую или через адаптер подключенными термосервоприводами в системе регулирования отдельных помещений. В зависимости от модели пригоден для компонентов 24 В или 230 В. Прибор предназначен:

- для стационарной установки,
- для регистрации фактической температуры (комнатной температуры),
- для настройки заданной температуры (комфортной температуры),
- для регулирования фактической температуры посредством управления сервоприводами в режимах Отопление (стандарт) или Отопление/Охлаждение (Комфорт, Контроль) в соответствующем участке,
- для подключения внешнего сенсора (Контроль).

Любая иная эксплуатация, изменения и модификации запрещены и могут быть опасными, производитель ответственности не несет.

### 2.2 Общие инструкции по безопасности

Для предотвращения несчастных случаев с травмами и материальным ущербом необходимо соблюдать все инструкции по безопасности в данном Руководстве.

- Открыть прибор могут только квалифицированные специалисты, и только при отсутствии напряжения.
- Перед открытием отключить напряжение и предохранить от возможного случайного включения. .
- Использовать прибор только в технически исправном состоянии.

ENG

DAN

NOR

FIN

SWE

POL

RUS

- Соблюдать предельные характеристики прибора и окружающие условия.
- Использование прибора или работа с ним запрещены лицам (включая детей) с ограниченными физическими, сенсорными или умственными способностями, с отсутствием опыта или недостаточными знаниями. При необходимости указанные лица должны быть под наблюдением ответственного за их безопасность лица или получить от него инструкции о надлежащем использовании прибора.
- Убедитесь, что дети не играют с прибором. При необходимости следите за детьми.
- В экстренном случае отключите напряжение во всей системе регулирования помещения.

ENG

DAN

NOR

FIN

SWE

POL

RUS

### 3 Обзор приборов



Дисплей

Вращ.ручка с механикой вращения-нажатия и плавным переключением

Регулятор комнатной температуры

Тип	Символ	Значение	Символ	Значение
Стандарт Комфорт Контроль		Меню Функции Life-Style	°C	Единица изм.темп.
		Меню Настройки	888	Зад./факт.темп-ра
		Отопление	MIN	Мин.температура
		Блокировка	MAX	Макс.температура
		Выключить	SET	Ввести/подтвердить
	<b>AUTO</b>	Автомат.режим	CAL	Коррекция измерения факт.т-ры
		Дневной режим	BACK	Назад
		Ночной режим		
		Меню сервис	LED	Подсветка дисплея
		Охлаждение	USE-PS	Завод.настройки
		Функция Отпуск	CLo	Дата
	<b>88:88</b>	Время	Pro	Программы Комфорт
	<b>Mo – Su</b>	День недели	----	Настройка мин.температуры пола <sup>1</sup>
	Временная шкала			

<sup>1</sup>Отображается, когда регистрируется внешний напольный датчик.



## 4 Управление



### внимание

#### Травмоопасность при проглатывании!

Вращающаяся ручка снимается, дети могут ее проглотить.

➤ Не оставлять ручку в пределах досягаемости детей.

### 4.1 Настройка заданной температуры



Заданная температура настраивается посредством поворачивания ручки направо или налево. Поворот налево понижает температуру, направо - повышает.



#### Регуляторы температуры в помещении «Комфорт» и «Контроль»

Для дневного и ночного режимов возможно сохранить комфортные температуры. Ручное или автоматическое чередование дневного и ночного режимов регулирует сохраненную температуру. Независимо от активного режима возможно изменить заданную температуру посредством вращающейся ручки. Дальнейшая информация содержится в разделе *Меню Функции Life-Style*.

### 4.2 Навигация и настройки

Навигация и настройки регулятора комнатной температуры производятся посредством вращающейся ручки:



Посредством нажатия на ручку вызываются меню, активируются или отключаются функции и перенимаются произведенные настройки.



Посредством нажатия на ручку осуществляются настройки, а также выбор меню или функций.

ENG

DAN

NOR

FIN

SWE

POL

RUS

Для навигации и настроек имеются исходный уровень и различные меню:

### Исходный уровень

Все регуляторы показывают на исходном уровне текущую фактическую температуру и активные функции. В регуляторе Контроль имеется также функция часов.

### Выбор меню

Имеющиеся меню зависят от модели регулятора комнатной температуры.

ENG

DAN



#### Функции Life-Style (Стандарт, Комфорт, Контроль)

Содержит все важные основные функции.

NOR

FIN



#### Настройки (Стандарт, Комфорт, Контроль)

Содержит расширенные функции и разнообразные варианты настроек.

SWE

POL



#### Сервис (Комфорт, Контроль)

Содержит различные системные параметры. Оптимальное согласование всей системы возможно через соответствующие настройки.

RUS



#### Назад

Выход из выбора меню и возвращение на исходный уровень.



- Выбранные меню или функция отображаются мигающим символом.
- При отсутствии дальнейшего управления индикатор возвращается через 5 сек на исходный уровень.

### 4.2.1 Меню Функции Life-Style

В данном меню настраиваются функции Life-Style. В зависимости от модели регулятора возможны показанные на иллюстрации настройки. Подробная информация содержится на нижеследующих страницах.



- Для выбора режима (дневной, ночной или автоматический) имеются только неактивные режимы.
- При отсутствии дальнейшего управления индикатор возвращается через макс. 30 сек на исходный уровень.

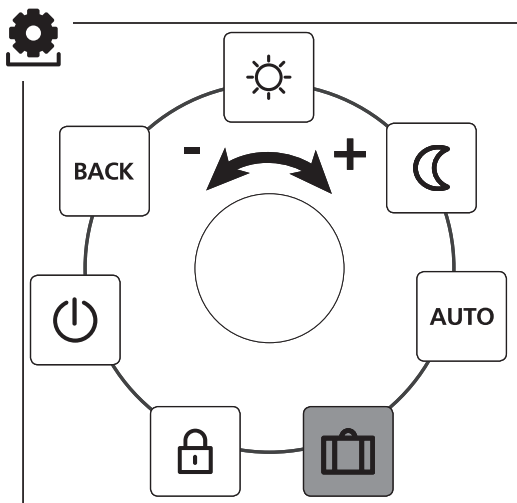

- Стандарт, Комфорт и Контроль
- только Контроль

ENG

DAN

NOR

FIN

SWE

POL

RUS

- Вызвать выбор меню посредством нажатия.
- Выбрать меню Функции *Life-Style*.
- Вызвать меню посредством нового нажатия.
- Выбрать требуемую функцию.

Описание	Этапы
<div data-bbox="118 365 197 445"></div> <p data-bbox="215 365 430 394"><b>Дневной режим</b></p> <p data-bbox="118 460 239 489"><b>Стандарт</b> Регулирование настроенной заданной температуры.</p> <p data-bbox="118 564 389 594"><b>Комфорт, Контроль</b> Регулирование настроенной <i>Комфортной температуры</i> в меню <i>Настройки</i>.</p>	<ul style="list-style-type: none"> <li>➤ Подтвердить выбор посредством нажатия.</li> <li>✓ Дневной режим активирован.</li> <li>✓ Отобразится исходный уровень.</li> </ul>
<div data-bbox="118 678 197 758"></div> <p data-bbox="215 678 415 707"><b>Ночной режим</b></p> <p data-bbox="118 773 239 802"><b>Стандарт</b> Выставленная во время <i>Дневного режима</i> заданная температура понижается внутри на 2 °C с помощью программного обеспечения.</p> <div data-bbox="118 947 171 1013"></div> <p data-bbox="190 947 576 1166">При понижении заданной температуры мигает символ . Изменения температуры перенимаются для дневного режима. В заключение программа заново пересчитывает температуру понижения для ночного режима</p> <p data-bbox="118 1195 384 1224"><b>Комфорт, Контроль</b> Регулирование настроенной <i>Температуры понижения</i> в меню <i>Настройки</i>.</p>	<ul style="list-style-type: none"> <li>➤ Подтвердить выбор посредством нажатия.</li> <li>✓ Ночной режим активирован.</li> <li>✓ Отобразится исходный уровень.</li> </ul>

ENG

DAN

NOR

FIN

SWE

POL

RUS

Описание	Этапы
<div data-bbox="68 183 146 259" style="border: 1px solid black; padding: 2px; display: inline-block; margin-bottom: 10px;"> <b>AUTO</b> </div> <p data-bbox="166 183 484 205"><b>Автоматический режим</b></p> <p data-bbox="68 273 329 295"><b>Стандарт, Комфорт</b></p> <p data-bbox="68 307 524 423">Сигнал от внешних системных часов (например, от регулятора Контроль) активирует дневной или ночной режим.</p> <p data-bbox="68 445 197 467"><b>Контроль</b></p> <p data-bbox="68 479 524 564">Автоматическое регулирование температуры в соответствии с <i>Программой Комфорт</i> в меню <i>Настройки</i>.</p>	<ul style="list-style-type: none"> <li data-bbox="542 183 874 234">➤ Подтвердить выбор посредством нажатия.</li> <li data-bbox="542 246 874 297">✓ Автоматический режим активирован.</li> <li data-bbox="542 308 874 359">✓ Отобразится исходный уровень.</li> <li data-bbox="542 371 874 457">✓ <b>Контроль:</b> на дисплее отобразится временная шкала.</li> </ul>
<div data-bbox="68 591 146 666" style="border: 1px solid black; padding: 2px; display: inline-block; margin-bottom: 10px;">  </div> <p data-bbox="166 591 384 612"><b>Функция Отпуск</b></p> <p data-bbox="166 624 524 710">Автоматическое понижение для настроенной <i>Температуры Отпуска</i> в меню <i>Настройки</i>.</p>	<p data-bbox="542 591 684 612"><b>Активация</b></p> <ul style="list-style-type: none"> <li data-bbox="542 624 874 675">➤ Подтвердить выбор посредством нажатия.</li> <li data-bbox="542 687 874 758">➤ Настроить число отпускных дней посредством вращения.</li> <li data-bbox="542 770 812 792">➤ Подтвердить ввод.</li> <li data-bbox="542 803 895 854">✓ Функция Отпуск сразу же активируется.</li> <li data-bbox="542 866 874 917">✓ Отобразится исходный уровень.</li> </ul> <div data-bbox="542 950 922 1067" style="background-color: #f0f0f0; padding: 5px; margin-top: 10px;"> <div data-bbox="542 950 593 1001" style="border: 1px solid black; border-radius: 50%; width: 20px; height: 20px; display: flex; align-items: center; justify-content: center; margin-bottom: 5px;"> <span data-bbox="553 965 583 994" style="font-size: 12px;">i</span> </div> <p data-bbox="614 950 922 1067">Последующее изменение заданной температуры отключает функцию Отпуск.</p> </div> <p data-bbox="542 1103 708 1125"><b>Отключение</b></p> <ul style="list-style-type: none"> <li data-bbox="542 1137 884 1208">➤ Учитывать управляющие этапы при „Активировании“.</li> <li data-bbox="542 1220 915 1314">➤ Число отпускных дней выставить на 00 посредством вращения.</li> </ul>

ENG

DAN

NOR

FIN

SWE

POL

RUS

ENG

DAN







NOR

FIN

SWE

POL

RUS

Описание	Этапы
 <p><b>Блокировка</b> Блокирует регулятор комнатной температуры. Фактическая температура и все активные функции отображаются, изменение заданной температуры и управление отключены.</p>	<p><b>Активировать</b></p> <ul style="list-style-type: none"> <li>➤ Подтвердить выбор посредством нажатия.</li> <li>✓ Блокировка активирована.</li> <li>✓ Отобразится символ .</li> <li>✓ Отобразится исходный уровень.</li> </ul> <p><b>Отключить</b></p> <ul style="list-style-type: none"> <li>➤ Нажать ручку на &gt; 5 сек.</li> <li>✓ Символ  отключен, управление снова возможно.</li> </ul>
 <p><b>Выключить</b> Выключает регулятор комнатной температуры. Регулирование температуры отключено. Защитные функции Защита вентиля и Защита от замерзания остаются активными.</p> <p>В регуляторе Комфорт программы Комфорт продолжают обрабатываться из меню <i>Настройки</i>. Ждущие переключательные сигналы выводятся на подключенный регулятор через пониженный выход.</p>	<ul style="list-style-type: none"> <li>➤ Подтвердить выбор посредством нажатия.</li> <li>✓ Все функции отключены</li> <li>✓ Отобразится символ .</li> <li>✓ Отобразится фактическая температура.</li> </ul> <p><b>Включить</b></p> <ul style="list-style-type: none"> <li>➤ Нажать ручку на &gt; 5 сек.</li> <li>✓ Отобразится исходный уровень.</li> <li>✓ Отобразятся все активные функции.</li> </ul>
 <p><b>Назад</b> Выход из Меню.</p>	<ul style="list-style-type: none"> <li>➤ Подтвердить выбор посредством нажатия.</li> <li>✓ Индикатор находится на исходном уровне.</li> </ul>

## 4.2.2 Меню Настройки

В данном меню возможно осуществить расширенные настройки. В зависимости от модели регулятора возможны показанные на иллюстрации настройки. Подробная информация содержится на нижеследующих страницах.



При отсутствии дальнейшего управления индикатор возвращается через макс.30 сек на исходный уровень.

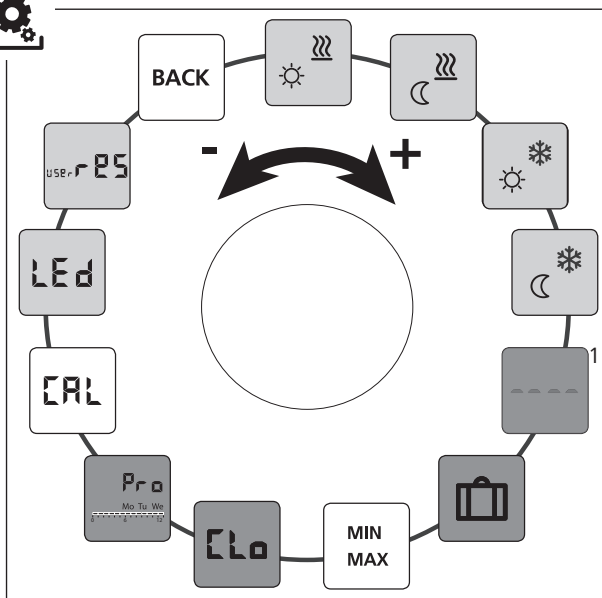

Стандарт, Комфорт и Контроль

только Контроль

Комфорт, Контроль

ENG

DAN

NOR



FIN

SWE

POL

RUS

- Вызвать выбор меню посредством нажатия.
- Выбрать меню *Настройки*.
- Вызвать меню посредством нового нажатия.
- Выбрать требуемые настройки.

Описание	Этапы
 <p><b>Комф.темп. Отопление</b> Настройка заданной температуры для дневного режима.</p>	<ul style="list-style-type: none"> <li>➤ Подтвердить выбор посредством нажатия.</li> <li>➤ Настроить заданную температуру.</li> <li>➤ Подтвердить ввод посредством нажатия.</li> <li>✓ Индикатор находится в меню <i>Настройки</i>.</li> </ul>
 <p><b>Темп.понижения Отопление</b> Настройка заданной температуры для ночного режима.</p>	<ul style="list-style-type: none"> <li>➤ Подтвердить выбор посредством нажатия.</li> <li>➤ Настроить заданную температуру.</li> <li>➤ Подтвердить ввод.</li> <li>✓ Индикатор находится в меню <i>Настройки</i>.</li> </ul>
 <p><b>Комф.темп.Охлаждение</b> Настройка заданной температуры для дневного режима.</p>	<ul style="list-style-type: none"> <li>➤ Подтвердить выбор посредством нажатия.</li> <li>➤ Настроить заданную температуру.</li> <li>➤ Подтвердить ввод.</li> <li>✓ Индикатор находится в меню <i>Настройки</i>.</li> </ul>
 <p><b>Темп.понижения Охлаждение</b> Настройка заданной температуры для ночного режима.</p>	<ul style="list-style-type: none"> <li>➤ Подтвердить выбор посредством нажатия.</li> <li>➤ Настроить заданную температуру.</li> <li>➤ Подтвердить ввод.</li> <li>✓ Индикатор находится в меню <i>Настройки</i>.</li> </ul>

ENG

DAN

NOR





FIN

SWE

POL

RUS



Описание	Этапы
 <p><b>Внешний напольный датчик</b> Настройка минимальной температуры пола.</p> <p> Функция отображается, если в меню <i>Сервис</i> под параметром 040 задано подключение внешнего напольного датчика.</p>	<ul style="list-style-type: none"> <li>➤ Подтвердить выбор посредством нажатия.</li> <li>➤ Провести настройки.</li> <li>➤ Подтвердить ввод.</li> <li>✓ Индикатор мигает и находится в меню <i>Настройки</i>.</li> </ul>
 <p><b>Температура Отпуска</b> Настройка заданной температуры для <i>Функции Отпуск</i> в меню <i>Функции Life-Style</i>.</p>	<ul style="list-style-type: none"> <li>➤ Подтвердить выбор посредством нажатия.</li> <li>➤ Настроить заданную температуру.</li> <li>➤ Подтвердить ввод.</li> <li>✓ Индикатор находится в меню <i>Настройки</i>.</li> </ul>
 <p><b>Ограничение температуры</b> Настройка минимально и максимально возможной заданной температуры.</p>	<ul style="list-style-type: none"> <li>➤ Подтвердить выбор посредством нажатия.</li> <li>➤ Настроить минимальную температуру.</li> <li>➤ Подтвердить ввод.</li> <li>➤ Настроить максимальную температуру.</li> <li>➤ Подтвердить ввод.</li> <li>✓ Индикатор находится в меню <i>Настройки</i>.</li> </ul>
 <p><b>Дата</b> Настройка времени и дня недели.</p>	<ul style="list-style-type: none"> <li>➤ Подтвердить выбор посредством нажатия.</li> <li>➤ Время (чч:мм) и день недели настраиваются посредством вращения и сохраняются посредством нажатия.</li> <li>✓ Индикатор находится в меню <i>Настройки</i>.</li> </ul>

ENG

DAN



NOR

FIN

SWE

POL

RUS

Описание	Этапы
<div data-bbox="122 186 202 263" style="border: 1px solid black; padding: 2px; display: inline-block;">  </div> <p data-bbox="218 186 505 211"><b>Программы Комфорт</b></p> <p data-bbox="122 215 569 336">В автоматическом режиме происходит регулирование времени переключения для программ Комфорт:</p> <ul data-bbox="122 356 512 477" style="list-style-type: none"> <li>• Неделя (пн–вс)</li> <li>• Дни недели (пн–пт)</li> <li>• Выходные (сб–вс)</li> <li>• День (пн, вт, ср, чт, пт, сб, вс)</li> </ul> <p data-bbox="122 497 569 773">Каждый день недели может содержать 4 времени переключения (P1 - P4). После достижения начального времени происходит регулировка на комфортную температуру. Вне времени переключения регулирование происходит посредством температуры понижения. Предусмотренное время переключения можно настраивать индивидуально:</p> <p data-bbox="122 793 481 880">         Пн - пт:                    5.00 - 8.00                                            15.00 - 22.00          Сб - Вск:                 6.00 - 23.00       </p> <div data-bbox="122 904 174 958" style="border: 1px solid black; border-radius: 50%; width: 40px; height: 40px; display: flex; align-items: center; justify-content: center; margin-bottom: 5px;">  </div> <ul data-bbox="194 904 569 1367" style="list-style-type: none"> <li>• Автоматический режим должен быть активирован.</li> <li>• В меню <i>Настройки</i> должны быть настроены комфортная температура и температура понижения.</li> <li>• Текущие даты должны быть настроены.</li> <li>• Если подключенные регуляторы температуры находятся в автоматическом режиме, посредством программ «Комфорт» осуществляется переключение между режимами «День» и «Ночь».</li> </ul>	<ul data-bbox="597 186 947 866" style="list-style-type: none"> <li>➤ Подтвердить выбор посредством нажатия.</li> <li>✓ Индикатор переходит в перечень программ Комфорта, на дисплее отобразится „day“.</li> <li>➤ Выбрать и активировать программу Комфорт.</li> <li>➤ Выбрать время переключения (от P1 до P4).</li> <li>➤ Настроить начальное и конечное время переключения посредством вращения и подтвердить посредством нажатия.</li> <li>➤ С „BACK“ вернуться в перечень программ Комфорт</li> <li>➤ Настроить дальнейшее время переключения или вернуться с „BACK“ в меню <i>Настройки</i>.</li> </ul>

ENG

DAN







NOR

FIN

SWE

POL

RUS

Описание	Этапы										
 <p><b>Коррекция температуры</b> Коррекция отклоняющегося замера фактической температуры внутреннего датчика на <math>\pm 2</math> °C в шагах 0,1 °C.</p>	<ul style="list-style-type: none"> <li>➤ Подтвердить выбор посредством нажатия.</li> <li>➤ Настроить коэффициент поправки.</li> <li>➤ Подтвердить ввод.</li> <li>✓ Индикатор находится в меню <i>Настройки</i>.</li> </ul>										
 <p><b>Подсветка дисплея</b> Настройка яркости подсветки дисплея на пяти уровнях:</p> <table border="0" data-bbox="73 528 322 681"> <tr> <td>0</td> <td>выкл.</td> </tr> <tr> <td>25</td> <td>уровень 1</td> </tr> <tr> <td>50</td> <td>уровень 2</td> </tr> <tr> <td>75</td> <td>уровень 3</td> </tr> <tr> <td>100</td> <td>уровень 4</td> </tr> </table> <p> Индикатор настроек указывается через временную шкалу.</p>	0	выкл.	25	уровень 1	50	уровень 2	75	уровень 3	100	уровень 4	<ul style="list-style-type: none"> <li>➤ Подтвердить выбор посредством нажатия.</li> <li>➤ Настроить яркость подсветки дисплея.</li> <li>➤ Подтвердить ввод.</li> <li>✓ Отобразится меню <i>Настройки</i>.</li> </ul>
0	выкл.										
25	уровень 1										
50	уровень 2										
75	уровень 3										
100	уровень 4										
 <p><b>Заводские настройки</b> Возвращение в состояние поставки. Все произведенные настройки обнуляются.</p>	<ul style="list-style-type: none"> <li>➤ Подтвердить выбор посредством нажатия.</li> <li>➤ Для обнуления выбрать пункт „Yes“ (да).</li> <li>➤ Нажимать на ручку в течение 5 секунд.</li> <li>✓ Произойдет перезагрузка. В заключение отобразится исходный уровень.</li> </ul> <p> Пункт „No“ (нет) отменяет операцию.</p>										
 <p><b>Назад</b> Выход из меню.</p>	<ul style="list-style-type: none"> <li>➤ Подтвердить выбор посредством нажатия.</li> <li>✓ Отобразится исходный уровень.</li> </ul>										

ENG

DAN

NOR

FIN

SWE

POL

RUS

### 4.2.3 Меню Сервис



#### Внимание

#### Повреждения системы!

Ошибочные конфигурации могут привести к дефектам и повреждениям.

➤ Настройки могут производиться только квалифицированными специалистами.

#### Регулятор Комфорт и Контроль!

Посредством соответствующих настроек системных параметров можно достичь оптимального согласования всей системы. Для предотвращения ошибочной конфигурации это меню защищено 4-значным PIN (стандарт: 1234).

- Вызвать выбор меню посредством нажатия.
- Выбрать меню *Параметр*.
- Вызвать меню посредством нового нажатия.
- Выбрать подпункт меню „Code“.
- Посредством нажатия активировать ввод PIN.
- Ввести 4-значный PIN (стандарт: 1234). Отдельные цифры выбрать посредством вращения и подтвердить нажатием.
- Начать ввод посредством активирования функции „PAr“.
- Выбрать отдельные цифры номеров параметров посредством вращения и подтвердить нажатием.
- Активировать ввод посредством выбора „SET“ и нажатием.
- Произвести настройки в соответствии с приведенным списком параметров.
- Возвратиться с 2 x „BACK“ на исходный уровень.



При отсутствии дальнейшего управления индикатор возвращается через макс.30 сек на исходный уровень.

ENG

DAN



NOR

FIN

SWE

POL

RUS

N.	Описание	Настройка
010	<b>Отопительная система</b> Настройка имеющейся отоп.системы: <ul style="list-style-type: none"> <li>• Отопление в полу Стандарт (FBH St.)</li> <li>• Отопление в полу Энергосбер. (FBH NE)</li> <li>• радиатор (RAD)</li> <li>• конвектор пассивный (KON пасс)</li> <li>• конвектор активный (KON акт)</li> </ul>	0 = FBH St. 1 = FBH NE 2 = RAD 3 = KON пасс. 4 = KON актив.  <i>Стандарт: 0</i>
020	<b>Блокировка Охлаждения</b> Отключает функцию Охлаждение.	0 = актив. 1 = отключ. <i>Стандарт: 0</i>
030	<b>Блокировка управления</b> Защита отключения блокировки управления посредством PIN.	0 = отключ. 1 = актив. <i>Стандарт: 0</i>
031	<b>Блокировка управления PIN</b> Настройка PIN для параметра 30.	0 ... 9999 <i>Стандарт: 0000</i>
	 При неизвестном PIN : <ul style="list-style-type: none"> <li>➤ Обесточить прибор.</li> <li>➤ Удерживая ручку настройки нажатой, снова включить напряжение, чтобы на дисплее появилась и снова погасла версия ПО.</li> <li>➤ Снова нажать и удерживать ручку настройки, пока символ  не погаснет.</li> </ul>	
032	<b>Ограниченное управление</b> Переключение блокировки комнатной панели управления между «Стандарт» и «Ограниченное управление».	0 = отключ. 1 = актив. <i>Стандарт: 0</i>

ENG

DAN

NOR

FIN

SWE

POL

RUS

N.	Описание	Настройка
040	<p><b>Внешний датчик (только Контроль)</b>                      Регистрация внешнего комнатного или напольного датчика. Регистрация комн. датчика отключает внутренний датчик. При использовании напольного датчика в меню <i>Настройки</i> в функции „Внешний напольный датчик“ возможно настроить минимальную температуру пола.</p>	<p>0 = без внеш. датчика                      1 = комн.датчик                      2 = наполь.датчик</p> <p><i>Стандарт: 0</i></p>
041	<p><b>Коррекция факт.температуры внешнего датчик (только Контроль)</b>                      Коррекция отклоняющегося замера данной температуры.</p>	<p>-2 ... +2 °C</p> <p><i>Стандарт: 0 °C</i></p>
050	<p><b>Длительность подсветки дисплея</b>                      Настройка длительности подсветки дисплея после настроек.</p>	<p>0 ... 30 сек.                      в шагах 5 сек</p> <p><i>Стандарт: 15 сек</i></p>
090	<p><b>Индикация коммутационного выхода</b>                      Индикация передачи управляющих воздействий на позиционные приводы мигающим символом нагрева или охлаждения.</p>	<p>0 = отключ.                      1 = актив.</p> <p><i>Стандарт: 1</i></p>
110	<p><b>Принцип действия переключ.выхода</b>                      Настройка принципа действия подключенного сервопривода:</p> <ul style="list-style-type: none"> <li>• Normally closed (NC)</li> <li>• Normally open (NO)</li> </ul>	<p>0 = NC                      1 = NO</p> <p><i>Стандарт: 0</i></p>
161	<p><b>Температура защиты от замерзания</b>                      Активация функции защиты от замерзания при снижении установленной температуры.</p>	<p>5 ... 10 °C</p> <p><i>Стандарт: 5</i></p>
170	<p><b>Функция Smart Start/Smart Stop (только Контроль)</b>                      Запоминает температурный режим помещения.</p>	<p>0 = отключ.                      1 = актив.</p> <p><i>Стандарт 1</i></p>

ENG

DAN

NOR

FIN

SWE

POL

RUS

№	Описание	Настройка
190	<b>Функция защиты вентиля</b> Циклическое открытие вентиля для предотвращения заклинивания.	0 ... 28 дней <i>Стандарт: 14</i>
191	<b>Длительность управления вентиляем</b> Время для управления сервоприводами для выполнения функции защиты вентиля.	0 ... 10 мин <i>Стандарт: 5 мин</i>

## 5 Функции Комфорт и Защитная

### 5.1 Комфортные функции

Для удобства пользователя регулятор содержит функции для регулирования комфортной температурой.

#### 5.1.1 Функция Smart Start/Smart Stop

##### Только регулятор Контроль

Функция Smart Start/Smart Stop (параметр 170) автоматически просчитывает требуемое время подачи, чтобы к началу и концу программ Комфорт была готова установленная комфортная температура.

#### 5.1.2 Change Over Отопление/Охлаждение

##### Регуляторы Комфорт, Контроль

Функция Change Over переключает всю систему в зависимости от внешнего сигнала между режимами Отопление и Охлаждение.

#### 5.1.3 Режим ограниченной функциональности

Режим ограниченной функциональности позволяет лишь изменять номинальную температуру.

##### Активация режима



Для регуляторов типа „Стандарт“ активировать режим ограниченной функциональности может только завод-изготовитель.

ENG

DAN

NOR

FIN

SWE

POL

RUS

Для регуляторов типа „Комфорт“ и „Контроль“ активация осуществляется следующим образом:

- В меню „Сервис“ активировать параметр 032 (значение: 1).



Режим работы до перезапуска применяется для ограниченного управления.

- Обесточить прибор.
- Снова включить напряжение.
- ✓ Режим ограниченной функциональности активирован.

### **Деактивация режима (комфорт, контроль)**

- Обесточить прибор.
- Удерживая ручку настройки нажатой, снова включить напряжение, чтобы на дисплее появилась и снова погасла версия ПО.
- В меню „Сервис“ деактивировать параметр 032 (значение: 0).
- ✓ Прибор находится в постоянном стандартном режиме.

### **Временная деактивация режима (стандарт, комфорт, контроль)**

Режим ограниченной функциональности временно можно отключить, чтобы на это время воспользоваться/ активировать заблокированные функции прибора. После прерывания напряжения прибора снова активируется режим ограниченной функциональности.

- Обесточить прибор.
- Удерживая ручку настройки нажатой, снова включить напряжение, чтобы на дисплее появилась и снова погасла версия ПО.
- ✓ Временно, до следующего прерывания питания, прибор находится в стандартном режиме.

## **5.2 Защитные функции**

Регулятор имеет защитные меры для предупреждения повреждений во всей системе.

ENG

DAN

NOR

FIN

SWE

POL

RUS



### 5.2.1 Функция защиты вентиля

В периоды без управления вентилем (например, вне отоп.сезона), все вентили открываются циклически, что предотвращает заклинивание вентиляей (параметры 190 и 191)..

### 5.2.2 Функция защиты от замерзания

Независимо от режима, регулятор имеет функцию защиты от замерзания (параметр 161). После достижения температуры незамерзания запускаются все подключенные сервоприводы и открываются вентили.

## 6 Техобслуживание

### 6.1 Устранение ошибок

Сигнал	Значение	Возможное устранение
• • •	Превышение измеряемой температуры внешний/внутренний датчик	<p><b>Внут.датчик/Комнат.датчик</b></p> <ul style="list-style-type: none"> <li>Устранить в непосредственном окружении внешние источники тепла и дождаться охлаждения датчика.</li> <li>При необходимости комн.датчик заново установить.</li> <li>Проверить регулятор/комнатный датчик и при необходимости заменить.</li> </ul> <p><b>Напольный датчик</b></p> <ul style="list-style-type: none"> <li>Проверить напольный датчик и при необходимости заменить.</li> </ul>
0004	Помехи внешний датчик (комн./напольн.датчик)	<ul style="list-style-type: none"> <li>Внешний датчик не подключен.</li> <li>Вернуться к заводским настройкам.</li> <li>В меню <i>Сервис</i> в параметре 040 отключить внешний датчик.</li> <li>Проверить внешний датчик и при необходимости заменить.</li> </ul>

ENG

DAN

NOR

FIN

SWE

POL

RUS

Сигнал	Значение	Возможное устранение
0010	Помехи внутренний датчик	<ul style="list-style-type: none"> <li>• Вернуться к заводским настройкам.</li> <li>• Проверить регулятор и при необходимости заменить.</li> </ul>

## 6.2 Чистка

Для чистки использовать сухую мягкую ткань без растворителей.

ENG

DAN

NOR

FIN

SWE

POL

RUS

Данное руководство защищено авторскими правами. Все права сохранены. Механическое или электронное полное или частичное копирование, тиражирование, сокращение или передача данных в любой форме без разрешения производителя запрещены. © 2018



